

Dell™ 1800MP Projector

# Owner's Manual

# Notes, Notices, and Cautions



**NOTE:** A NOTE indicates important information that helps you make better use of your projector.



**NOTICE:** A NOTICE indicates either potential damage to hardware or loss of data and tells you how to avoid the problem.



**CAUTION:** A CAUTION indicates a potential for property damage, personal injury, or death.

---

**Information in this document is subject to change without notice.**

**© 2006 Dell Inc. All rights reserved.**

Reproduction in any manner whatsoever without the written permission of Dell Inc. is strictly forbidden.

Trademarks used in this text: *Dell*, the *DELL* logo, *Dimension OptiPlex Dell Precision Latitude Inspiron DellNet PowerApp PowerEdge PowerConnect PowerVault* are trademarks of Dell Inc.; *DLP* and *Texas Instruments* trademarks of Texas Instruments Corporation; *Microsoft Windows* registered trademarks of Microsoft Corporation; *Macintosh* trademark of Apple Computer, Inc.

Other trademarks and trade names may be used in this document to refer to either the entities claiming the marks and names or their products. Dell Inc. disclaims any proprietary interest in trademarks and trade names other than its own.

## Restrictions and Disclaimers

The information contained in this document, including all instructions, cautions, and regulatory approvals and certifications, is based upon statements provided to Dell by the manufacturer and has not been independently verified or tested by Dell. Dell disclaims all liability in connection with any deficiencies in such information.

All statements or claims regarding the properties, capabilities, speeds, or qualifications of the part referenced in this document are made by the manufacturer and not by Dell. Dell specifically disclaims any knowledge of the accuracy, completeness, or substantiation for any such statements.

Model 1800MP

September 2006 Rev. A00

# Contents

1	Your Dell Projector . . . . .	5
	About Your Projector . . . . .	6
2	Connecting Your Projector . . . . .	7
	<b>Connecting to a Computer</b> . . . . .	8
	<b>Connecting to a DVD Player</b> . . . . .	9
	Connecting a DVD Player with an S-video Cable . . . . .	9
	Connecting a DVD Player with a Composite Cable . . . . .	10
	Connecting a DVD Player with a Component Cable . . . . .	11
	Professional Installation Options: . . . . .	12
3	Using Your Projector . . . . .	13
	<b>Turning Your Projector On</b> . . . . .	13
	<b>Turning Your Projector Off</b> . . . . .	13
	<b>Adjusting the Projected Image</b> . . . . .	14
	Raising the Projector Height . . . . .	14
	Lowering the Projector Height . . . . .	14
	<b>Adjusting the Projector Zoom and Focus</b> . . . . .	15
	<b>Adjusting Projection Image Size</b> . . . . .	16
	<b>Using the Control Panel</b> . . . . .	17

<b>Using the Remote Control</b> . . . . .	<b>19</b>
<b>Using the On-Screen Display</b> . . . . .	<b>20</b>
Main Menu . . . . .	21
Input Select . . . . .	21
Auto-Adjust . . . . .	21
Set Up . . . . .	22
PICTURE (in PC Mode) . . . . .	23
PICTURE (in Video Mode) . . . . .	23
DISPLAY (in PC Mode) . . . . .	24
DISPLAY (in Video Mode) . . . . .	25
LAMP . . . . .	25
LANGUAGE . . . . .	26
Preferences . . . . .	27
<b>4 Troubleshooting Your Projector</b> . . . . .	<b>31</b>
<b>Changing the Lamp</b> . . . . .	<b>35</b>
<b>5 Specifications</b> . . . . .	<b>37</b>
<b>Contacting Dell</b> . . . . .	<b>43</b>
<b>Appendix: Regulatory Notices</b> . . . . .	<b>71</b>
FCC Notices (U.S. Only) . . . . .	71
NOM Information (Mexico Only) . . . . .	72
<b>Glossary</b> . . . . .	<b>73</b>

# Your Dell Projector

Your projector comes with all the items shown below. Ensure that you have all the items, and contact Dell if anything is missing.

---

## Package Contents

---

1.8m power cord (3.0m in Americas)

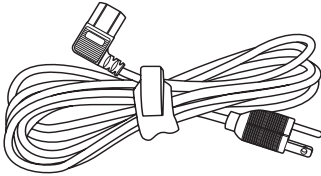

1.8m VGA cable (VGA to VGA)

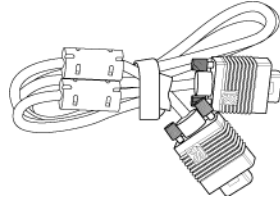

Batteries (2)

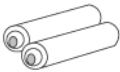

Remote control



Documentation



Carrying case



## About Your Projector

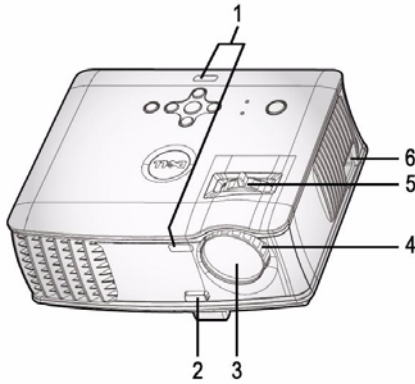

1	Remote control receiver
2	Elevator button
3	Lens
4	Focus ring
5	Zoom tab
6	Power cord connector

# 2

## Connecting Your Projector

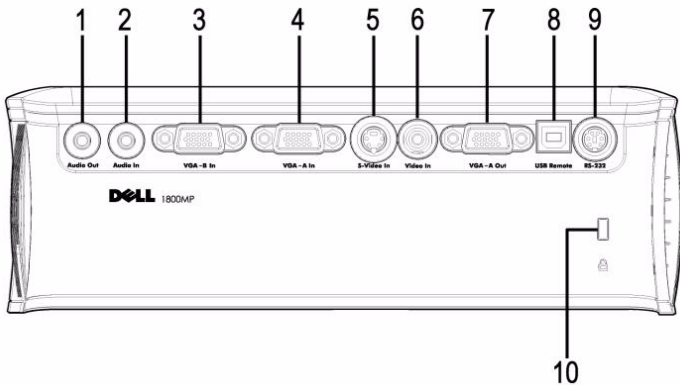

1	Audio output connector
2	Audio input connector
3	VGA-B In connector
4	VGA-A In connector
5	S-video connector
6	Video input connector
7	VGA-A out connector
8	USB remote connector
9	RS232 connector
10	Kensington lock hole



Monitor loop through from VGA-A In to VGA-A Out only.

# Connecting to a Computer

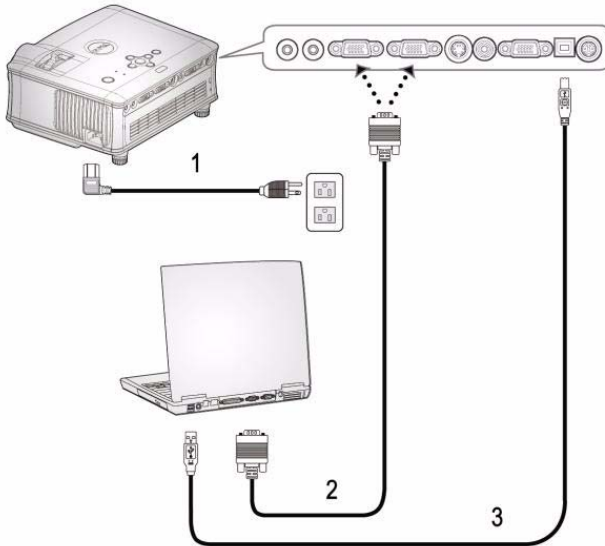

1	Power cord
2	VGA to VGA cable
3	USB cable



The USB cable is not provided by Dell.  
Consult a professional installer for the cable.



# Connecting to a DVD Player

## Connecting a DVD Player with an S-video Cable

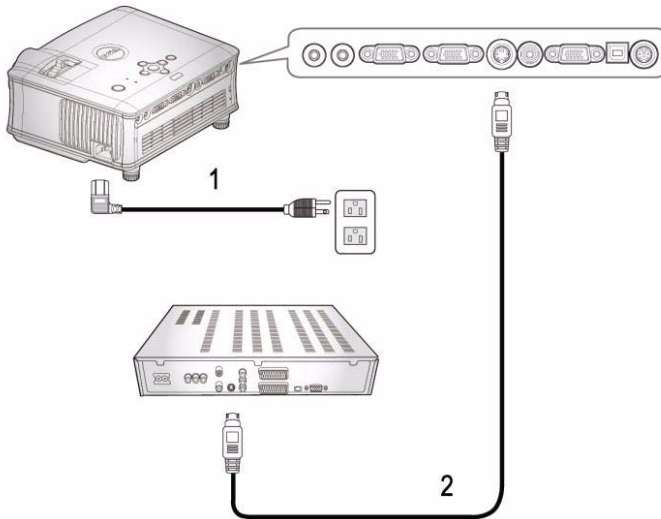

1	Power cord
2	S-video cable

 The S-video cable is not provided by Dell.  
Consult a professional installer for the cable.

## Connecting a DVD Player with a Composite Cable

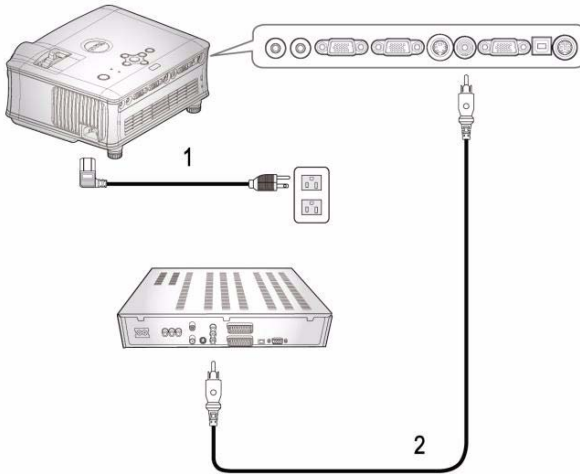

1	Power cord
2	Composite video cable

 The Composite cable is not provided by Dell. Consult a professional installer for the cable.

## Connecting a DVD Player with a Component Cable

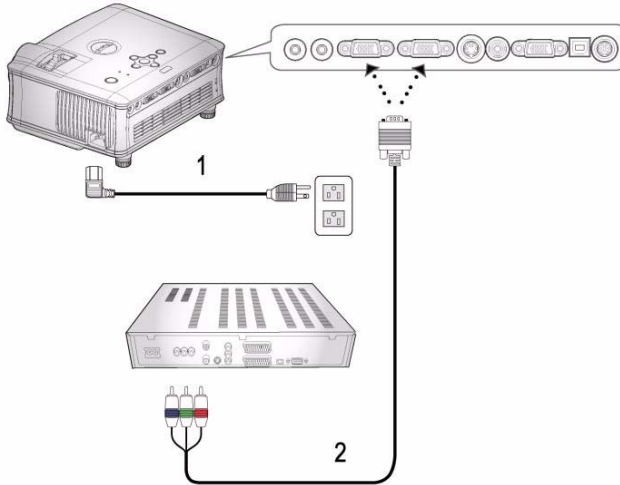

1	Power cord
2	VGA to YPbPr cable



The VGA to YPbPr cable is not provided by Dell.  
Consult a professional installer for the cable.

## Professional Installation Options:

### Connecting a Computer with a RS232 Cable

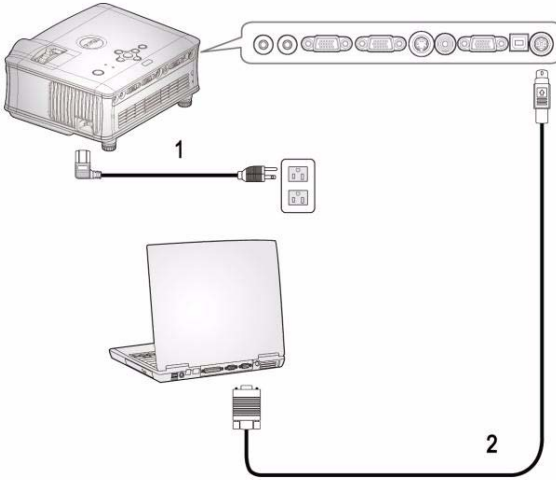

1	Power cord
2	RS232 cable

 The RS232 cable is not provided by Dell.  
Consult a professional installer for the cable.

# Using Your Projector

## Turning Your Projector On

 **NOTE:** Turn on the projector before you turn on the source. The power button light blinks blue until pressed.

- 1 Remove the lens cap.
- 2 Connect the power cord and appropriate signal cables. For information about connecting the projector, see "Connecting Your Projector" on page 7.
- 3 Press the power button (see "Using the Control Panel" on page 17 to locate the power button). The Dell logo displays for 30 seconds.
- 4 Turn on your source (computer, DVD player, etc.). The projector automatically detects your source.

If the "Searching for signal..." message appears on the screen, ensure that the appropriate cables are securely connected.

If you have multiple sources connected to the projector, press the **Source** button on the remote control or control panel to select the desired source.

## Turning Your Projector Off

 **NOTE:** Unplug the projector after properly shutting down as explained in the following procedure.

- 1 Press the power button.
- 2 Press the power button again. The cooling fans continue to operate for 60 seconds.
- 3 Disconnect the power cord from the electrical outlet and the projector.

 **NOTE:** If you press the power button while the projector is running, the "Power Off the Lamp?" message appears on the screen. To clear the message, press any button on the control panel or ignore the message; the message disappears after 3 seconds.

# Adjusting the Projected Image

## RAISING THE PROJECTOR HEIGHT

- 1 Press the elevator button.
- 2 Raise the projector to the desired display angle, and then release the button to lock the elevator foot into position.
- 3 Use the tilt adjustment wheel to fine-tune the display angle.

## LOWERING THE PROJECTOR HEIGHT

- 1 Press the elevator button.
- 2 Lower the projector, and then release the button to lock the elevator foot into position.

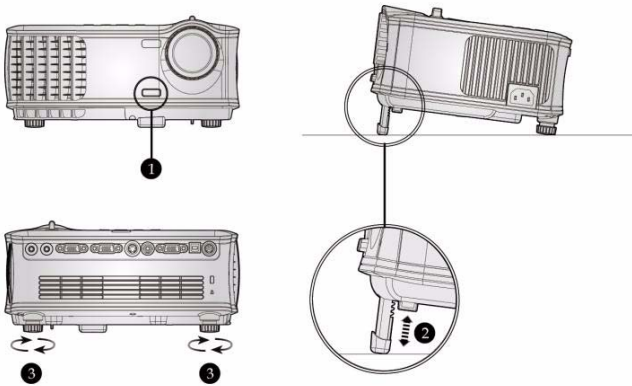

1	Elevator button
2	Elevator foot
3	Tilt adjustment wheel

# Adjusting the Projector Zoom and Focus

**⚠ CAUTION:** To avoid damaging the projector, ensure that the zoom lens and elevator foot are fully retracted before moving the projector or placing the projector in its carrying case.

- 1 Rotate the zoom tab to zoom in and out.
- 2 Rotate the focus ring until the image is clear. The projector focuses at distances from 4.9 ft to 39.4 ft (1.5 m to 12.0 m).

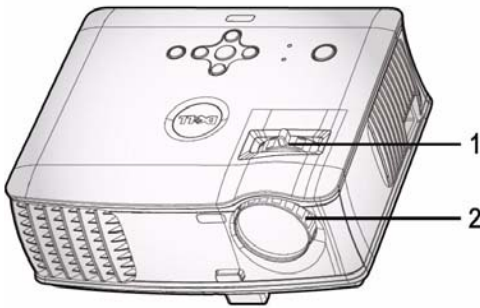

1	Zoom tab
2	Focus ring

# Adjusting Projection Image Size

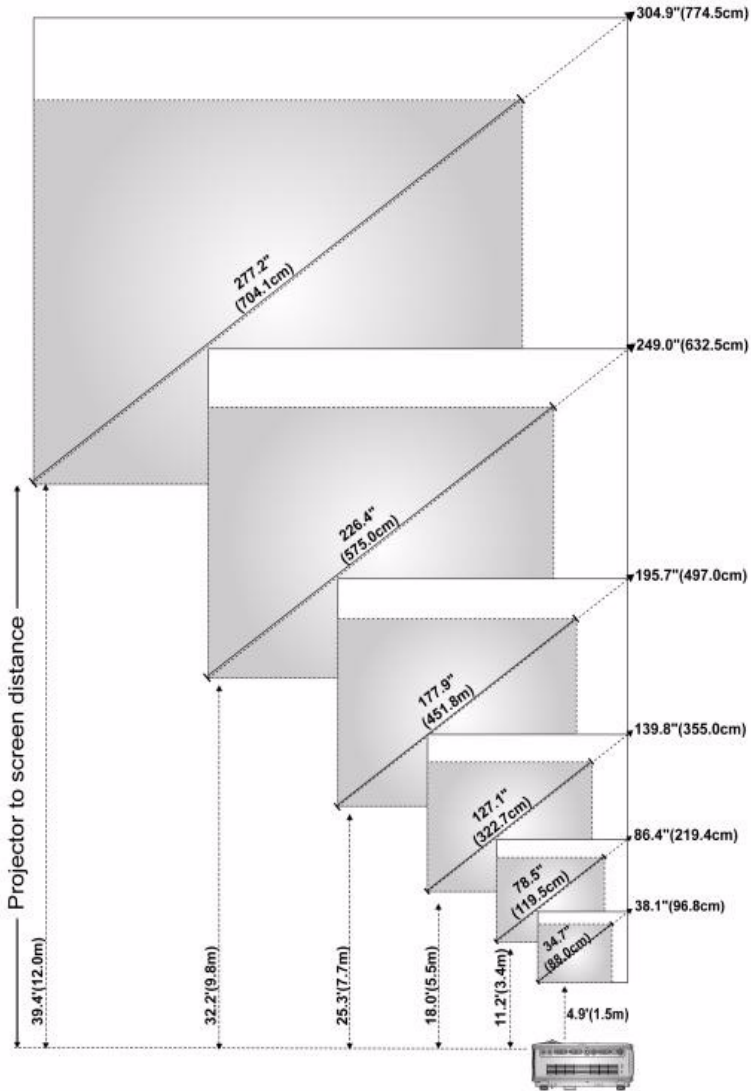



Screen (Diagonal)	Max.	38.1" (96.8cm)	86.4" (219.4cm)	139.8" (355.0cm)	195.7" (497.0cm)	249.0" (632.5cm)	304.9" (774.5cm)
	Min.	34.7" (88.0cm)	78.5" (199.5cm)	127.1" (322.7cm)	177.9" (451.8cm)	226.4" (575.0cm)	277.2" (704.1cm)
Screen Size	Max. (WxH)	30.5"X22.9"	69.1"X51.8"	111.8"X83.9"	156.5"X117.4"	199.2"X149.4"	243.9"X183.0"
		(77.5cm X 58.1cm)	(175.6cm X 131.7cm)	(284.0cm X 213.0cm)	(397.6cm X 298.2cm)	(506.0cm X 379.5cm)	(619.6cm X 464.7cm)
	Min. (WxH)	27.7" X 20.8"	62.8" X 47.1"	101.6" X 76.2"	142.3" X 106.7"	181.1" X 135.8"	221.8" X 166.3"
		(70.4cm X 52.8cm)	(159.6cm X 119.7cm)	(258.2cm X 193.6cm)	(361.4cm X 271.1cm)	(460.0cm X 345.0cm)	(563.3cm X 422.5cm)
Distance		4.9' (1.5m)	11.2' (3.4m)	18.0' (5.5m)	25.3' (7.7m)	32.2' (9.8m)	39.4' (12.0m)
* This graph is for user reference only.							

## Using the Control Panel

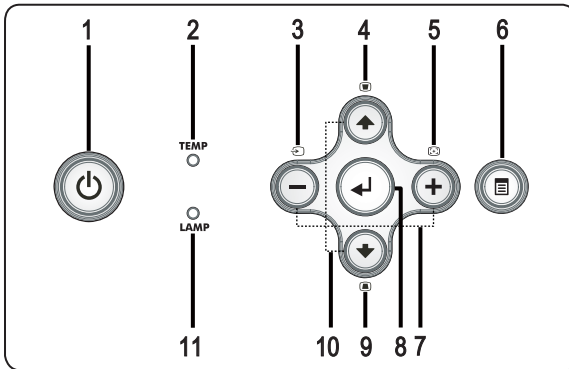

### 1 Power



Turn the projector on and off. For more information, see "Turning Your Projector On" on page 13 and "Turning Your Projector Off" on page 13.

2	TEMP warning light	<ul style="list-style-type: none"> <li>• A solid orange TEMP light indicates that the projector has overheated. The display automatically shuts down. Turn the display on again after the projector cools down. If the problem persists, contact Dell.</li> <li>• A blinking orange TEMP light indicates that a projector fan has failed and the projector automatically shuts down. If the problem persists, contact Dell.</li> </ul>
3	Source	Press to toggle through Analog RGB, Composite, Component-i, S-video, and Analog YPbPr sources when multiple sources are connected to the projector.
4	Keystone adjustment	Press to adjust image distortion caused by tilting the projector. ( $\pm 15$ degrees)
5	Resync	Press to synchronize the projector to the input source. <b>Resync</b> does not operate if the on-screen display (OSD) is displayed.
6	Menu	Press to activate the OSD. Use the directional keys and <b>Menu</b> button to navigate through the OSD.
7	$\ominus$ and $\oplus$ buttons	Press to adjust the OSD setting.
8	Enter	Press to confirm the selection item.
9	Keystone adjustment	Press to adjust image distortion caused by tilting the projector. ( $\pm 15$ degrees)
10	Up $\blacktriangle$ and $\blacktriangledown$ Down	Press to select the OSD items.
11	LAMP warning light	If the LAMP light is solid orange, replace the lamp. If the LAMP light is blinking orange, the system has failed and the projector will automatically shut down. If this problem persists, contact Dell.

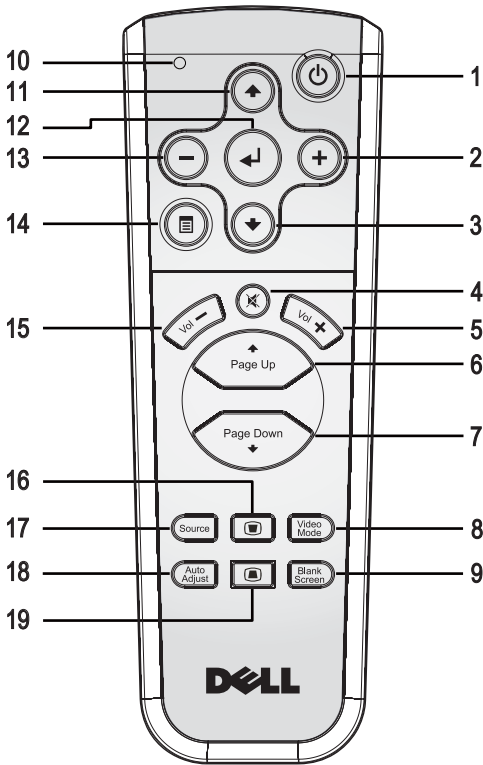
# Using the Remote Control







1	Power	Turn the projector on and off. For more information, see "Turning Your Projector On" on page 13 and "Turning Your Projector Off" on page 13.
2	+	Press to adjust the OSD setting.
3	Down button ↓	Press to select OSD items.
4	Mute	Press to mute or unmute the projector speaker.
5	Volume +	Press to increase the volume.
6	Page ↶	Press to move to previous page.
7	Page ↷	Press to move to next page.

8	Video mode	The Dell 1800MP Micro-projector has preset configurations that are optimized for displaying data (PC Graphics) or video (movies, games, etc.). Press <b>Video Mode</b> button to toggle between <b>PC mode</b> , <b>Movie mode</b> , <b>Game Mode</b> , <b>sRGB</b> , or <b>CUSTOM mode</b> (for user to setup and save preferred settings). Pressing the <b>Video Mode</b> button once will show the current display mode. Pressing the <b>Video Mode</b> button again will switch between modes.
9	Blank screen	Press to hide the image, press again to resume display of the image.
10	LED light	LED indicator.
11	Up button 	Press to select OSD items.
12	Enter button	Press to confirm the selection.
13		Press to adjust the OSD setting.
14	Menu	Press to activate the OSD.
15	Volume 	Press to decrease the volume.
16	Keystone adjustment	Press to adjust image distortion caused by tilting the projector. ( $\pm 15$ degrees)
17	Source	Press to switch between Analog RGB, Digital RGB, Composite, Component-i, S-video, and Analog YPbPr sources.
18	Auto adjust	Press to synchronize the projector to the input source. Auto adjust does not operate if the OSD (On-Screen Display) is displayed.
19	Keystone adjustment	Press to adjust image distortion caused by tilting the projector. ( $\pm 15$ degrees)

## Using the On-Screen Display

The projector has a multi-language On-Screen Display (OSD) that can be displayed with or without an input source present.

In the Main Menu, press  or  to navigate through the tabs.

In the submenu, press  or  to make a selection. When an item is selected, the color changes to dark gray. Use  or  on the control panel or the remote control to make adjustments to a setting.

To go back to Main Menu, press Menu button on the control panel or the remote control.

To exit the OSD, go to Exit tab and press **Enter** on the control panel or the remote control.

## MAIN MENU



## INPUT SELECT

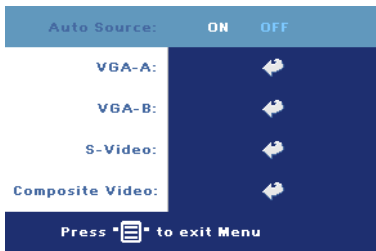

**AUTO SOURCE**—Select **ON** (the default) to autodetect the available input signals. When the projector is on and you press **SOURCE**, it automatically finds the next available input signal. Select **OFF** to lock the current input signal. When **OFF** is selected and you press **SOURCE**, you select which input signal you want to use.

**VGA**—Press **ENTER** to detect VGA signal.

**S-VIDEO**—Press **ENTER** to detect S-Video signal.

**COMPOSITE VIDEO**—Press **ENTER** to detect Composite Video signal.

## AUTO-ADJUST





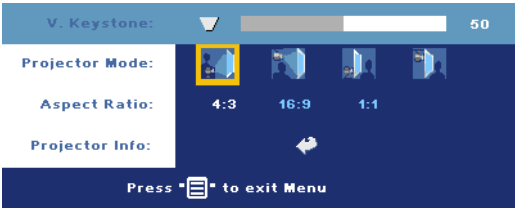

Select to show "Auto Adjustment in Progress..." information.

## SET UP



**V. KEYSTONE**—Adjust image distortion caused by tilting the projector.

**PROJECTOR MODE**—Select how the image appears:

-  Front Projection-Desktop (the default).
-  Front Projection-Ceiling Mount — The projector turns the image upside down for ceiling-mounted projection.
-  Rear Projection-Desktop — The projector reverses the image so you can project from behind a translucent screen.
-  Rear Projection-Ceiling Mount — The projector reverses and turns the image upside down. You can project from behind a translucent screen with a ceiling-mounted projection.

**ASPECT RATIO**—Select an aspect ratio to adjust how the image appears.

- 1:1 — The input source displays without scaling.  
Use 1:1 aspect ratio if you are using one of the following:
  - VGA cable and the computer has a resolution less than XGA (1024 x 768)
  - Component cable (576p/480i/480p)
  - S-Video cable
  - Composite cable
- 16:9 — The input source scales to fit the width of the screen.
- 4:3 — The input source scales to fit the screen.  
Use 16:9 or 4:3 if you are using one of the following:
  - Computer resolution greater than XGA
  - Component cable (1080i or 720p)

**PROJECTOR INFO**—Press to show the projector model name, the present resolution, and projector serial number (PPID#).

## PICTURE (IN PC MODE)



**BRIGHTNESS**—Use  $\ominus$  and  $\oplus$  to adjust the brightness of the image.

**CONTRAST**—Use  $\ominus$  and  $\oplus$  to control the degree of difference between the brightest and darkest parts of the picture. Adjusting the contrast changes the amount of black and white in the image.

**COLOR TEMP**—Adjust the color temperature. The higher the temperature, the bluer the screen. The lower the temperature, the redder the screen. User mode activates the values in the "color setting" menu.

**COLOR ADJUST**—Manually adjust red, green, and blue color.

## PICTURE (IN VIDEO MODE)

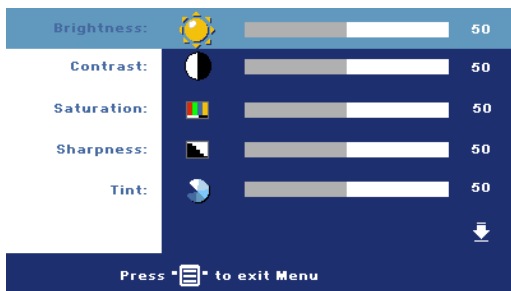

**BRIGHTNESS**—Use  $\ominus$  and  $\oplus$  to adjust the brightness of the image.

**CONTRAST**—Use  $\ominus$  and  $\oplus$  to control the degree of difference between the brightest and darkest parts of the picture. Adjusting the contrast changes the amount of black and white in the image.

**SATURATION**—Adjust a video source from black and white to fully saturated color. Press  $\ominus$  to decrease the amount of color in the image and  $\oplus$  to increase the amount of color in the image.

**SHARPNESS**—Press  $\ominus$  to decrease the sharpness and  $\oplus$  to increase the sharpness.

**TINT**—Press  $\ominus$  to increase the amount of green in the image and  $\oplus$  to increase the amount of red in the image.



**COLOR TEMP**—Adjust the color temperature. The higher the temperature, the bluer the screen. The lower the temperature, the redder the screen. User mode activates the values in the "color setting" menu.

**COLOR ADJUST**—Manually adjust red, green, and blue colors.

## DISPLAY (IN PC MODE)

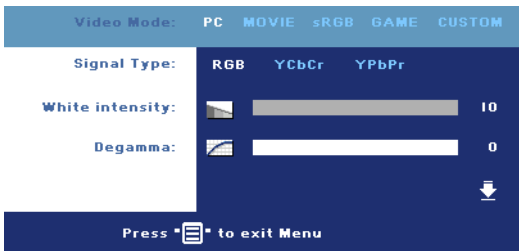

**VIDEO MODE**—Select a mode to optimize the display on how the projector is being used: **PC**, **MOVIE**, **sRGB** (provides more accurate color representation), **GAME**, and **CUSTOM** (set your preferred settings). If you adjust the settings for **White Intensity** or **Degamma**, the projector automatically switches to **CUSTOM**.

**SIGNAL TYPE**—Manually select signal type **RGB**, **YCbCr**, **YPbPr**.

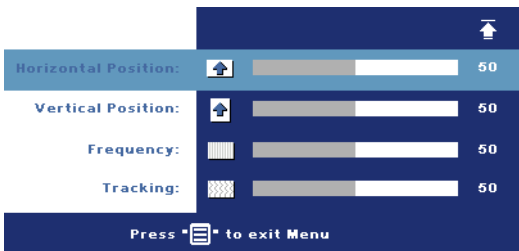

**WHITE INTENSITY**—Setting 0 to maximize the color reproduction and 10 to maximize the brightness.

**DEGAMMA**—Adjust among the 4 preset values to change the color performance of the display.

**HORIZONTAL POSITION**—Press  $\ominus$  to adjust the horizontal position of the image to the left and  $\oplus$  to adjust the horizontal position of the image to the right.



**VERTICAL POSITION**—Press  $\ominus$  to adjust the vertical position of the image down and  $\oplus$  to adjust the vertical position of the image up.

**FREQUENCY**—Change the display data clock frequency to match the frequency of your computer graphics card. If you see a vertical flickering bar, use **Frequency** control to minimize the bars. This is a coarse adjustment.

**TRACKING**—Synchronize the phase of the display signal with the graphic card. If you experience an unstable or flickering image, use **Tracking** to correct it. This is a fine adjustment.

## DISPLAY (in Video Mode)



**VIDEO MODE**—Select a mode to optimize the display on how the projector is being used: **PC**, **MOVIE**, **sRGB** (provides more accurate color representation), **GAME**, and **CUSTOM** (set your preferred settings).

If you adjust the settings for **White Intensity** or **Degamma**, the projector automatically switches to **CUSTOM**.

**SIGNAL TYPE**—Manually select signal type **RGB**, **YCbCr**, **YPbPr**.

**WHITE INTENSITY**—Setting 0 to maximize the color reproduction and 10 to maximize the brightness.

**DEGAMMA**—Adjust among the 4 preset values to change the color performance of the display.

## LAMP

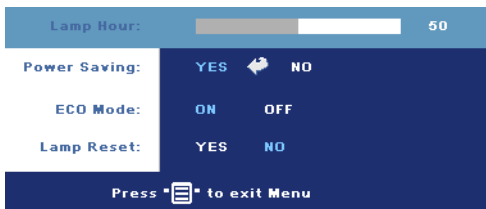

**LAMP HOUR**—Display the operating hours since the lamp timer reset.

**POWER SAVING**—Select **ON** to set the power saving delay period. The delay period is the amount of time you want the projector to wait without signal input. After that set

time, the projector enters power saving mode (Power light in Orange) and turns off the lamp. The projector turns back on when it detects an input signal or when you press the power button. After two hours, the projector automatically turns off (Power light in Blue), press the power button to turn on the projector again.

**Eco Mode**—Select **ON** to use the projector at a lower power level (190 Watts), which may provide longer lamp life, quieter operation, and dimmer luminance output on the screen. Select **OFF** to operate at normal power level (255 Watts).



**LAMP RESET**—After you install a new lamp, select **Yes** to reset the lamp timer.

## LANGUAGE



## PREFERENCES



**VOLUME**—Press  to decrease the volume and  to increase the volume.

**MUTE**—Allows to mute the sound.

**MENU LOCK**—Select ON to enable Menu Lock for hiding the OSD menu. To disable Menu Lock, press the Menu button on the control panel or the remote control for 15 seconds.

**MENU TIMEOUT**—Adjust the time delay of the OSD Timeout. The Default setting is 30 seconds.

**PASSWORD**—Protect your projector and restrict access to it with Password Security feature. This security utility enables you to impose a variety of access restrictions to protect your privacy and stop others from tampering with your projector. This means that the projector cannot be used if it is taken without authorization, and thus serves as a theft-prevention feature.

When Password Protect is enabled (On), a Password Protect screen requesting you to enter a password will be displayed when the power plug is inserted into the electrical outlet and the power for the projector is first turned on. By default, this function is disabled. You can enable this feature using the Password menu. This password security feature will be activated on the next time you turn on the projector. If you enable this feature, you will be asked to enter the projector's password after you turn on the projector:

- 1st time password input request:
  - Go to **Preferences** menu, press **Enter** and then select **Password** to **ENABLE** the password setting.

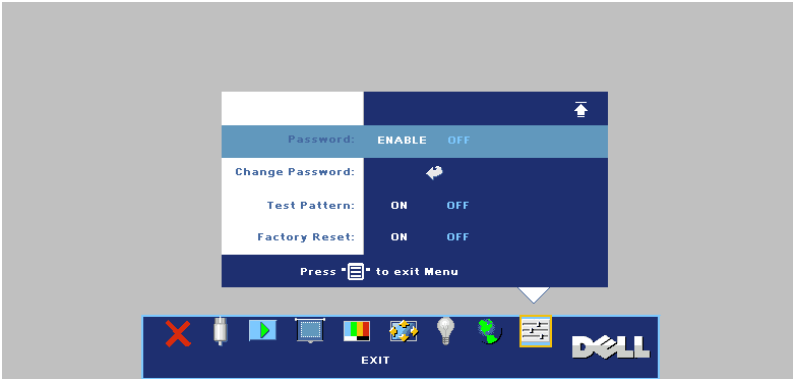

- Enable the Password function will pop-up a character screen, key in a 4-digit number from the screen and press the **ENTER** button.



- To confirm, reenter the password.
  - If the password verification is successful, you may resume with accessing the projector's functions and its utilities.
- If you have entered incorrect password, you will be given another 2 chances. After the three invalid attempts, the projector will automatically turn off.



**NOTE:** If you forget your password, contact Dell or qualified service personnel.

- 3 To cancel the password function, select **OFF** and enter the password to disable the function.



**CHANGE PASSWORD**—Key in the original password, then enter the new password and confirm the new password again.



**TEST PATTERN**—Select **ON** to activate the built-in **Test Pattern** for self-testing on focus and resolution. Press the **Menu** button to turn off **Test Pattern**.



**FACTORY RESET** —Select **ON** to reset the projector to its factory default settings. Reset items include both computer sources and video source settings.







# Troubleshooting Your Projector

If you experience problems with your projector, see the following troubleshooting tips. If the problem persists, contact Dell.

---

<b>Problem</b>	<b>Possible Solution</b>
No image appears on the screen	<ul style="list-style-type: none"><li>• Ensure that the lens cap is removed and the projector is turned on.</li><li>• Ensure the external graphics port is enabled. If you are using a Dell portable computer, press   (Fn+F8). For other computers, see your respective documentation.</li><li>• Ensure that all the cables are securely connected. See <b>Connecting Your Projector</b> on page 7.</li><li>• Ensure that the pins of the connectors are not bent or broken.</li><li>• Ensure that the lamp is securely installed (see <b>Changing the Lamp</b> on page 35).</li><li>• Use <b>Test Pattern</b> in the <b>Preferences</b> menu. Ensure that the colors of the test pattern are correct.</li></ul>

---

<b>Problem (continued)</b>	<b>Possible Solution (continued)</b>
Partial, scrolling, or incorrectly displayed image	<ol style="list-style-type: none"> <li><b>1</b> Press the <b>Resync</b> button on the remote control or the control panel.</li> <li><b>2</b> If you are using a Dell portable computer, set the resolution of the computer to XGA (1024 x 768): <ol style="list-style-type: none"> <li><b>a</b> Right-click the unused portion of your Windows desktop, click <b>Properties</b> and then select <b>Settings</b> tab.</li> <li><b>b</b> Verify the setting is 1024 x 768 pixels for the external monitor port.</li> <li><b>c</b> Press   (Fn+F8).</li> </ol> </li> </ol> <p>If you experience difficulty in changing resolutions or your monitor freezes, restart all the equipment and the projector.</p> <p>If you are not using a Dell portable computer, see your documentation.</p>
The screen does not display your presentation	If you are using a portable computer, press   (Fn+F8).
Image is unstable or flickering	Adjust the tracking in the OSD <b>Display</b> tab (in PC Mode only).
Image has vertical flickering bar	Adjust the frequency in the OSD <b>Display</b> tab (in PC Mode only).
Image color is not correct	<ul style="list-style-type: none"> <li>• If your graphic card output signal is sync on Green, and you would like to display VGA at 60Hz signal, please go into OSD select <b>Display</b>, select <b>Signal Type</b> and then select <b>RGB</b>.</li> <li>• Use <b>Test Pattern</b> in the <b>Preferences</b> menu. Ensure that the colors of the test pattern are correct.</li> </ul>
Image is out of focus	<ol style="list-style-type: none"> <li><b>1</b> Adjust the focus ring on the projector lens.</li> <li><b>2</b> Ensure that the projection screen is within the required distance from the projector (4.9 ft [1.5 m] to 39.4 ft [12.0 m]).</li> </ol>



<b>Problem (continued)</b>	<b>Possible Solution (continued)</b>
The image is stretched when displaying a 16:9 DVD	<p>The projector automatically detects a 16:9 DVD and adjusts the aspect ratio to full screen with a 4:3 (letter-box) default setting.</p> <p>If the image is still stretched, adjust the aspect ratio as follows:</p> <ul style="list-style-type: none"> <li>• If you are playing a 16:9 DVD, select 4:3 aspect ratio type on your DVD player.</li> <li>• If you cannot select 4:3 aspect ratio type on your DVD player, select 4:3 aspect ratio in the <b>Set Up</b> menu in the OSD.</li> </ul>
Image is reversed	Select <b>Set Up</b> from the OSD and adjust the projector mode.
Lamp is burned out or makes a popping sound	When the lamp reaches its end of life, it may burn out and may make a loud popping sound. If this occurs, the projector does not turn back on. To replace the lamp, see <b>Changing the Lamp</b> on page 35.
<b>LAMP</b> light is solid orange	If the <b>LAMP</b> light is solid orange, replace the lamp.
<b>LAMP</b> light and <b>Power</b> light are blinking orange	If the <b>LAMP</b> light and the <b>Power</b> light are blinking orange, the lamp driver has failed and the projector will automatically shut down. Unplug the power cord after 3 minutes then turn the display on again. If this problem persists, contact Dell.
<b>LAMP</b> light is blinking orange and <b>Power</b> light is solid blue	If the <b>LAMP</b> light is blinking orange and <b>Power</b> light is solid blue, the system has failed and the projector will automatically shut down. Unplug the power cord after 3 minutes then turn the display on again. If this problem persists, contact Dell.
<b>TEMP</b> light is solid orange and <b>Power</b> light is solid blue	The lamp has overheated. The display automatically shuts down. Turn the display on again after the projector cools down. If the problem persists, contact Dell.

<b>Problem (continued)</b>	<b>Possible Solution (continued)</b>
TEMP light and Power light are solid orange	The lamp driver has overheated. The display automatically shuts down. Turn the display on again after the projector cools down. If the problem persists, contact Dell.
TEMP light is blinking orange	A projector fan has failed and the projector will automatically shut down. If the problem persists, contact Dell.
The OSD does not appear on the screen	Try to press the Menu button on the panel for 15 seconds to unlock the OSD. Check the <b>Menu Lock</b> on page 27.
The remote control is not operating smoothly or works only within a limited range	The battery may be low. Check if the laser beam transmitted from the remote is too dim. If so, replace with 2 new AAA batteries.





**CAUTION: Lamp Disposal (for the US only)**

 **LAMP(S) INSIDE THIS PRODUCT CONTAIN MERCURY AND MUST BE RECYCLED OR DISPOSED OF ACCORDING TO LOCAL, STATE OR FEDERAL LAWS. FOR MORE INFORMATION, GO TO [WWW.DELL.COM/HG](http://WWW.DELL.COM/HG) OR CONTACT THE ELECTRONIC INDUSTRIES ALLIANCE AT [WWW.EIAE.ORG](http://WWW.EIAE.ORG). FOR LAMP SPECIFIC DISPOSAL INFORMATION CHECK [WWW.LAMPRECYCLE.ORG](http://WWW.LAMPRECYCLE.ORG).**

# Specifications

Light Valve	Single-chip 0.55" XGA DDR technology
Brightness	2100 ANSI Lumens (Max.)
Contrast Ratio	2000:1 Typical (Full On/Full Off)
Uniformity	80% Typical (Japan Standard - JBMA)
Lamp	200 watt user-replaceable 2500 hour lamp (up to 3000 hours in eco mode)
Number of Pixels	1024 x 768 (XGA)
Displayable Color	16.7M colors
Color Wheel Speed	100~127.5Hz (1.5~2X)
Projection Lens	F/2.35~2.47, f=21.83~23.81 mm with 1.1x manual zoom lens
Projection Screen Size	34.7~304.9 inches (diagonal)
Projection Distance	4.9~39.4 ft (1.5 m~12.0 m)
Video Compatibility	NTSC 3.58, NTSC 4.43, PAL, PAL-M, PAL-N, SECAM, and HDTV (480i; 480P, 576i; 576P; 720P; 1080i) compatibility Composite video, Component video and S-video capability
H. Frequency	15kHz-94kHz (Analog)
V. Frequency	50Hz-85Hz (Analog)
Power Supply	Universal 100-240V AC 50-60Hz with PFC input
Power Consumption	255 watts typical, 190 watts in eco mode

Audio	1 speaker, 2 watt RMS
Noise Level	36 dB(A) Full-on mode, 31 dB(A) Eco-mode
Weight	<4.6 lbs (2.1 kg)
Dimensions (W x H x D)	External 9.6 x 8.3 x 4.5 ± 0.04 inches (244 x 211 x 115 mm)
Environmental	Operating temperature: 5°C - 35°C (41°F- 95°F) Humidity: 80% maximum Storage temperature: -20°C to 60°C (-4°F to 140°F) Humidity: 90% maximum
Regulatory	FCC, ICES-003, CE, VCCI, C-Tick, MIC/Korea, CCC, UL/cUL, Nemko-GS, CB, PSE, PSB, IRAM, NOM, Gost-R
I/O Connectors	Power: one AC power input socket (3-pins) VGA input: two 15-pins VGA connectors (Blue), "VGA-A In & VGA-B In", for analog RGB/Component, HDTV input signals VGA output: one 15-pins VGA connectors (Black) for "VGA-A Out" loop through Video input: one S-video connector, one Composite Video connector (RCA-Yellow) Audio input: one 3.5mm stereo mini phone jack (Blue) Audio output: one 3.5mm stereo mini phone jack (Green) RS-232 port: one mini-DIN 6-pins for RS232 support USB port: one USB slave for remote mouse support

## RS232 Pin Assignment

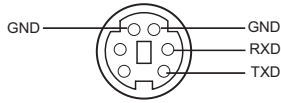

## RS232 Protocol

- Communication Settings

Connection settings	Value
Baud Rate:	19200
Data Bits:	8
Parity	None
Stop Bits	1

- Command types

To pop up the OSD menu and adjust the settings.

- Control command Syntax (From PC to Projector)

[H][AC][SoP][CRC][ID][SoM][COMMAND]

- Example: Power ON Command (Send low byte firstly)

--> 0xBE, 0xEF, 0x10, 0x05, 0x00, 0xC6, 0xFF, 0x11, 0x11, 0x01, 0x00, 0x01

- Control Commands List

Go to [support.dell.com](http://support.dell.com) to view the latest RS232 code.

## Compatibility Modes

Mode	Resolution	(ANALOG)	
		V. Frequency (Hz)	H. Frequency (KHz)
VGA	640X350	70	31.47
VGA	640X350	85	37.86
VGA	640X400	85	37.86
VGA	640X480	60	31.47
VGA	640X480	72	37.86
VGA	640X480	75	37.50
VGA	640X480	85	43.27
VGA	720X400	70	31.50
VGA	720X400	85	37.93
SVGA	800X600	56	35.16
SVGA	800X600	60	37.88
SVGA	800X600	72	48.11
SVGA	800X600	75	46.88
SVGA	800X600	85	53.67
XGA	1024X768	60	48.36
XGA	1024X768	70	56.48
XGA	1024X768	75	60.02
XGA	1024X768	85	68.68
*	1152X864	75	67.50
*UVGA	1280X960	60	60.00
*UVGA	1280X960	85	85.94
*WXGA	1360X768	60	47.71
*SXGA	1280X1024	60	63.98
*SXGA	1280X1024	75	79.98
*SXGA	1280X1024	85	91.15
*SXGA+	1400X1050	60	65.31
*SXGA+	1400X1050	75	82.28
*SXGA+	1400X1050	85	93.88
*UXGA	1600x1200	60	75.00
*UXGA	1600x1200	65	81.25
*UXGA	1600x1200	70	87.50
MAC LC13"	640X480	66.66	34.98
MAC II 13"	640X480	66.68	35.00



MAC 16"	832X624	75	49.73
MAC 19"	1024X768	75	60.24
*MAC	1152X870	75	68.68
MAC G4	640X480	60	31.35
IMAC DV	1024X768	75	60.00
*IMAC DV	1152X870	75	68.49
*IMAC DV	1280X960	75	75.00
*IMAC DV	1280X1024	85	91.10
*Compressed computer image.			





# Contacting Dell

To contact Dell electronically, you can access the following websites:

- [www.dell.com](http://www.dell.com)
- [support.dell.com](http://support.dell.com) (support)

For specific web addresses for your country, find the appropriate country section in the table below.

 **NOTE:** Toll-free numbers are for use within the country for which they are listed.

 **NOTE:** In certain countries, support specific to Dell XPS™ portable computers is available at a separate telephone number listed for participating countries. If you do not see a telephone number listed that is specific for XPS™ portable computers, you may contact Dell through the support number listed and your call will be routed appropriately.

When you need to contact Dell, use the electronic addresses, telephone numbers, and codes provided in the following table. If you need assistance in determining which codes to use, contact a local or an international operator.

<b>Country (City) International Access Code Country Code City Code</b>	<b>Department Name or Service Area, Website and E-Mail Address</b>	<b>Area Codes, Local Numbers, and Toll-Free Numbers</b>
Anguilla	General Support	toll-free: 800-335-0031
Antigua and Barbuda	General Support	1-800-805-5924

<b>Country (City) International Access Code Country Code City Code</b>	<b>Department Name or Service Area, Website and E-Mail Address</b>	<b>Area Codes, Local Numbers, and Toll-Free Numbers</b>
<b>Argentina (Buenos Aires)</b>	Website: <a href="http://www.dell.com.ar">www.dell.com.ar</a>	
International Access Code: 00	E-mail: <a href="mailto:us_latin_services@dell.com">us_latin_services@dell.com</a>	
Country Code: 54	E-mail for desktop and portable computers:	
City Code: 11	<a href="mailto:la-techsupport@dell.com">la-techsupport@dell.com</a>	
	E-mail for servers and EMC® storage products:	
	<a href="mailto:la_enterprise@dell.com">la_enterprise@dell.com</a>	
	Customer Care	toll-free: 0-800-444-0730
	Hardware and Warranty Support	toll-free: 0-800-444-0733
	Hardware And Warranty Support Services	toll-free: 0-800-444-0724
	Sales	0-810-444-3355
<b>Aruba</b>	General Support	toll-free: 800-1578
<b>Australia (Sydney)</b>	Website: <a href="http://support.ap.dell.com">support.ap.dell.com</a>	
International Access Code: 0011	E-mail: <a href="mailto:support.ap.dell.com/contactus">support.ap.dell.com/contactus</a>	
Country Code: 61	General Support	13DELL-133355
City Code: 2		

<b>Country (City) International Access Code Country Code City Code</b>	<b>Department Name or Service Area, Website and E-Mail Address</b>	<b>Area Codes, Local Numbers, and Toll-Free Numbers</b>
Austria (Vienna) International Access Code: 900 Country Code: 43 City Code: 1	Website: <a href="http://support.euro.dell.com">support.euro.dell.com</a> E-mail: tech_support_central_europe@ dell.com Home/Small Business Sales Home/Small Business Fax Home/Small Business Customer Care Preferred Accounts/Corporate Customer Care Support for XPS portable computers only Home/Small Business Support for all other Dell computers Preferred Accounts/Corporate Support Switchboard	0820 240 530 00 0820 240 530 49 0820 240 530 14 0820 240 530 16 0820 240 530 81 0820 240 530 14 0660 8779 0820 240 530 00
Bahamas	General Support	toll-free: 1-866-278- 6818
Barbados	General Support	1-800-534-3066

<b>Country (City) International Access Code Country Code City Code</b>	<b>Department Name or Service Area, Website and E-Mail Address</b>	<b>Area Codes, Local Numbers, and Toll-Free Numbers</b>
<b>Belgium (Brussels)</b>	Website: <a href="http://support.euro.dell.com">support.euro.dell.com</a>	
International Access Code: 00	Hardware And Warranty Support for XPS portable computers only	02 481 92 96
Country Code: 32	Hardware And Warranty Support for all other Dell computers	02 481 92 88
City Code: 2	Hardware And Warranty Support Fax	02 481 92 95
	Customer Care	02 713 15 65
	Corporate Sales	02 481 91 00
	Fax	02 481 92 99
	Switchboard	02 481 91 00
<b>Bermuda</b>	General Support	1-800-342-0671
<b>Bolivia</b>	General Support	toll-free: 800-10-0238
<b>Brazil</b>	Website: <a href="http://www.dell.com/br">www.dell.com/br</a>	
International Access Code: 00	Customer Support, Hardware and Warranty Support	0800 90 3355
Country Code: 55	Hardware and Warranty Support Fax	51 481 5470
City Code: 51	Customer Care Fax	51 481 5480
	Sales	0800 90 3390
<b>British Virgin Islands</b>	General Support	toll-free: 1-866-278-6820

<b>Country (City) International Access Code Country Code City Code</b>	<b>Department Name or Service Area, Website and E-Mail Address</b>	<b>Area Codes, Local Numbers, and Toll-Free Numbers</b>
Brunei Country Code: 673	Hardware and Warranty Support (Penang, Malaysia)	604 633 4966
	Customer Care (Penang, Malaysia)	604 633 4888
	Transaction Sales (Penang, Malaysia)	604 633 4955
Canada (North York, Ontario) International Access Code: 011	Online Order Status: <a href="http://www.dell.ca/ostatus">www.dell.ca/ostatus</a>	
	AutoTech (automated Hardware and Warranty Support)	toll-free: 1-800-247- 9362
	Customer Service (Home Sales/Small Business)	toll-free: 1-800-847- 4096
	Customer Service (med./large business, government)	toll-free: 1-800-326- 9463
	Customer Service (printers, projectors, televisions, handhelds, digital jukebox, and wireless)	toll-free: 1-800-847- 4096
	Hardware Warranty Support (Home Sales/Small Business)	toll-free: 1-800-906- 3355
	Hardware Warranty Support (med./large bus., government)	toll-free: 1-800-387- 5757
	Hardware Warranty Support (printers, projectors, televisions, handhelds, digital jukebox, and wireless)	1-877-335-5767
	Sales (Home Sales/Small Business)	toll-free: 1-800-387- 5752
	Sales (med./large bus., government)	toll-free: 1-800-387- 5755
Spare Parts Sales & Extended Service Sales	1 866 440 3355	

<b>Country (City) International Access Code Country Code City Code</b>	<b>Department Name or Service Area, Website and E-Mail Address</b>	<b>Area Codes, Local Numbers, and Toll-Free Numbers</b>
Cayman Islands	General Support	1-800-805-7541
Chile (Santiago) Country Code: 56 City Code: 2	Sales and Customer Support	toll-free: 1230-020-4823
China (Xiamen) Country Code: 86 City Code: 592	Hardware and Warranty Support website: <a href="http://support.dell.com.cn">support.dell.com.cn</a> Hardware and Warranty Support E-mail: <a href="mailto:cn_support@dell.com">cn_support@dell.com</a> Customer Care E-mail: <a href="mailto:customer_cn@dell.com">customer_cn@dell.com</a>	592 818 1350
	Hardware and Warranty Support Fax	
	Hardware and Warranty Support (Dell™ Dimension™ and Inspiron)	toll-free: 800 858 2968
	Hardware and Warranty Support (OptiPlex™, Latitude™, and Dell Precision™)	toll-free: 800 858 0950
	Hardware and Warranty Support (servers and storage)	toll-free: 800 858 0960
	Hardware and Warranty Support (projectors, PDAs, switches, routers, and so on)	toll-free: 800 858 2920
	Hardware and Warranty Support (printers)	toll-free: 800 858 2311
	Customer Care	toll-free: 800 858 2060
	Customer Care Fax	592 818 1308



<b>Country (City) International Access Code Country Code City Code</b>	<b>Department Name or Service Area, Website and E-Mail Address</b>	<b>Area Codes, Local Numbers, and Toll-Free Numbers</b>
	Home and Small Business	toll-free: 800 858 2222
	Preferred Accounts Division	toll-free: 800 858 2557
	Large Corporate Accounts GCP	toll-free: 800 858 2055
	Large Corporate Accounts Key Accounts	toll-free: 800 858 2628
	Large Corporate Accounts North	toll-free: 800 858 2999
	Large Corporate Accounts North Government and Education	toll-free: 800 858 2955
	Large Corporate Accounts East	toll-free: 800 858 2020
	Large Corporate Accounts East Government and Education	toll-free: 800 858 2669
	Large Corporate Accounts Queue Team	toll-free: 800 858 2572
	Large Corporate Accounts South	toll-free: 800 858 2355
	Large Corporate Accounts West	toll-free: 800 858 2811
	Large Corporate Accounts Spare Parts	toll-free: 800 858 2621
<b>Colombia</b>	General Support	980-9-15-3978
<b>Costa Rica</b>	General Support	0800-012-0435

<b>Country (City) International Access Code Country Code City Code</b>	<b>Department Name or Service Area, Website and E-Mail Address</b>	<b>Area Codes, Local Numbers, and Toll-Free Numbers</b>
Czech Republic (Prague)	Website: <a href="http://support.euro.dell.com">support.euro.dell.com</a>	
International Access Code: 00	E-mail: <a href="mailto:czech_dell@dell.com">czech_dell@dell.com</a>	
Country Code: 420	Hardware and Warranty Support	22537 2727
	Customer Care	22537 2707
	Fax	22537 2714
	Hardware and Warranty Fax	22537 2728
	Switchboard	22537 2711
Denmark (Copenhagen)	Website: <a href="http://support.euro.dell.com">support.euro.dell.com</a>	
International Access Code: 00	Hardware and Warranty Support for XPS portable computers only	7010 0074
Country Code: 45	Hardware and Warranty Support for all other Dell computers	7023 0182
	Customer Care (Relational)	7023 0184
	Home/Small Business Customer Care	3287 5505
	Switchboard (Relational)	3287 1200
	Switchboard Fax (Relational)	3287 1201
	Switchboard (Home/Small Business)	3287 5000
	Switchboard Fax (Home/Small Business)	3287 5001
Dominica	General Support	toll-free: 1-866-278-6821
Dominican Republic	General Support	1-800-148-0530
Ecuador	General Support	toll-free: 999-119
El Salvador	General Support	01-899-753-0777

<b>Country (City) International Access Code Country Code City Code</b>	<b>Department Name or Service Area, Website and E-Mail Address</b>	<b>Area Codes, Local Numbers, and Toll-Free Numbers</b>
<b>Finland (Helsinki)</b>	Website: <a href="http://support.euro.dell.com">support.euro.dell.com</a>	
International Access Code: 990	Hardware and Warranty Support	09 253 313 60
Country Code: 358	Customer Care	09 253 313 38
City Code: 9	Fax	09 253 313 99
	Switchboard	09 253 313 00
<b>France (Paris) (Montpellier)</b>	Website: <a href="http://support.euro.dell.com">support.euro.dell.com</a>	
	<b>Home and Small Business</b>	
International Access Code: 00	Hardware and Warranty Support for XPS portable computers only	0825 387 129
Country Code: 33		
City Codes: (1) (4)	Hardware and Warranty Support for all other Dell computers	0825 387 270
	Customer Care	0825 823 833
	Switchboard	0825 004 700
	Switchboard (calls from outside of France)	04 99 75 40 00
	Sales	0825 004 700
	Fax	0825 004 701
	Fax (calls from outside of France)	04 99 75 40 01
	<b>Corporate</b>	
	Hardware and Warranty Support	0825 004 719
	Customer Care	0825 338 339
	Switchboard	01 55 94 71 00
	Sales	01 55 94 71 00
	Fax	01 55 94 71 01

<b>Country (City) International Access Code Country Code City Code</b>	<b>Department Name or Service Area, Website and E-Mail Address</b>	<b>Area Codes, Local Numbers, and Toll-Free Numbers</b>
Germany (Langen) International Access Code: 00 Country Code: 49 City Code: 6103	Website: <a href="http://support.euro.dell.com">support.euro.dell.com</a> E-mail: <a href="mailto:tech_support_central_europe@dell.com">tech_support_central_europe@ dell.com</a> Hardware and Warranty Support for XPS portable computers only Hardware and Warranty Support for all other Dell computers Home/Small Business Customer Care Global Segment Customer Care Preferred Accounts Customer Care Large Accounts Customer Care Public Accounts Customer Care Switchboard	06103 766-7222 06103 766-7200 0180-5-224400 06103 766-9570 06103 766-9420 06103 766-9560 06103 766-9555 06103 766-7000
Greece International Access Code: 00 Country Code: 30	Website: <a href="http://support.euro.dell.com">support.euro.dell.com</a> Hardware and Warranty Support Gold Service Hardware and Warranty Support Switchboard Gold Service Switchboard Sales Fax	00800-44 14 95 18 00800-44 14 00 83 2108129810 2108129811 2108129800 2108129812
Grenada	General Support	toll-free: 1-866-540- 3355
Guatemala	General Support	1-800-999-0136

<b>Country (City) International Access Code Country Code City Code</b>	<b>Department Name or Service Area, Website and E-Mail Address</b>	<b>Area Codes, Local Numbers, and Toll-Free Numbers</b>
Guyana	General Support	toll-free: 1-877-270-4609
<b>Hong Kong</b>	Website: <a href="http://support.ap.dell.com">support.ap.dell.com</a>	
International Access Code: 001	Hardware and Warranty Support E-mail: <a href="mailto:apsupport@dell.com">apsupport@dell.com</a>	
Country Code: 852	Hardware and Warranty Support (Dimension and Inspiron)	2969 3188
	Hardware and Warranty Support (OptiPlex, Latitude, and Dell Precision)	2969 3191
	Hardware and Warranty Support (PowerApp™, PowerEdge™, PowerConnect™, and PowerVault™)	2969 3196
	Customer Care	3416 0910
	Large Corporate Accounts	3416 0907
	Global Customer Programs	3416 0908
	Medium Business Division	3416 0912
	Home and Small Business Division	2969 3105
<b>India</b>	E-mail: <a href="mailto:india_support_desktop@dell.com">india_support_desktop@dell.com</a> <a href="mailto:india_support_notebook@dell.com">india_support_notebook@dell.com</a> <a href="mailto:india_support_Server@dell.com">india_support_Server@dell.com</a>	
	Hardware And Warranty Support	1600338045 and 1600448046
	Sales (Large Corporate Accounts)	1600 33 8044

<b>Country (City) International Access Code Country Code City Code</b>	<b>Department Name or Service Area, Website and E-Mail Address</b>	<b>Area Codes, Local Numbers, and Toll-Free Numbers</b>
	Sales (Home and Small Business)	1600 33 8046
<b>Ireland (Cherrywood)</b>	Website: <a href="http://support.euro.dell.com">support.euro.dell.com</a>	
International Access Code: 00	E-mail: <a href="mailto:dell_direct_support@dell.com">dell_direct_support@dell.com</a>	
Country Code: 353	Hardware and Warranty Support for XPS portable computers only	1850 200 722
City Code: 1	Hardware and Warranty Support for all other Dell computers	1850 543 543
	U.K. Hardware and Warranty Support (dial within U.K. only)	0870 908 0800
	Home User Customer Care	01 204 4014
	Small Business Customer Care	01 204 4014
	U.K. Customer Care (dial within U.K. only)	0870 906 0010
	Corporate Customer Care	1850 200 982
	Corporate Customer Care (dial within U.K. only)	0870 907 4499
	Ireland Sales	01 204 4444
	U.K. Sales (dial within U.K. only)	0870 907 4000
	Fax/Sales Fax	01 204 0103
	Switchboard	01 204 4444

<b>Country (City) International Access Code Country Code City Code</b>	<b>Department Name or Service Area, Website and E-Mail Address</b>	<b>Area Codes, Local Numbers, and Toll-Free Numbers</b>
<b>Italy (Milan)</b>	Website: <a href="http://support.euro.dell.com">support.euro.dell.com</a>	
International Access Code: 00	<b>Home and Small Business</b>	
Country Code: 39	Hardware and Warranty Support	02 577 826 90
City Code: 02	Customer Care	02 696 821 14
	Fax	02 696 821 13
	Switchboard	02 696 821 12
	<b>Corporate</b>	
	Hardware and Warranty Support	02 577 826 90
	Customer Care	02 577 825 55
	Fax	02 575 035 30
	Switchboard	02 577 821
<b>Jamaica</b>	General Support (dial from within Jamaica only)	1-800-682-3639
<b>Japan (Kawasaki)</b>	Website: <a href="http://support.jp.dell.com">support.jp.dell.com</a>	
International Access Code: 001	Hardware And Warranty Support (servers)	toll-free: 0120-198-498
Country Code: 81	Hardware And Warranty Support outside of Japan (servers)	81-44-556-4162
City Code: 44	Hardware And Warranty Support (Dimension and Inspiron)	toll-free: 0120-198-226
	Hardware And Warranty Support outside of Japan (Dimension and Inspiron)	81-44-520-1435
	Hardware And Warranty Support (Dell Precision, OptiPlex, and Latitude)	toll-free:0120-198-433

<b>Country (City) International Access Code Country Code City Code</b>	<b>Department Name or Service Area, Website and E-Mail Address</b>	<b>Area Codes, Local Numbers, and Toll-Free Numbers</b>
	Hardware And Warranty Support outside of Japan (Dell Precision, OptiPlex, and Latitude)	81-44-556-3894
	Hardware And Warranty Support (PDAs, projectors, printers, routers)	toll-free: 0120-981- 690
	Hardware And Warranty Support outside of Japan (PDAs, projectors, printers, routers)	81-44-556-3468
	Faxbox Service	044-556-3490
	24-Hour Automated Order Service	044-556-3801
	Customer Care	044-556-4240
	Business Sales Division (up to 400 employees)	044-556-1465
	Preferred Accounts Division Sales (over 400 employees)	044-556-3433
	Large Corporate Accounts Sales (over 3500 employees)	044-556-3430
	Public Sales (government agencies, educational institutions, and medical institutions)	044-556-1469
	Global Segment Japan	044-556-3469
	Individual User	044-556-1760
	Switchboard	044-556-4300



<b>Country (City) International Access Code Country Code City Code</b>	<b>Department Name or Service Area, Website and E-Mail Address</b>	<b>Area Codes, Local Numbers, and Toll-Free Numbers</b>
<b>Korea (Seoul)</b>	E-mail: <a href="mailto:krsupport@dell.com">krsupport@dell.com</a>	
International Access Code: 001	Support	toll-free: 080-200-3800
Country Code: 82	Support (Dimension, PDA, Electronics and Accessories)	toll-free: 080-200-3801
City Code: 2	Sales	toll-free: 080-200-3600
	Fax	2194-6202
	Switchboard	2194-6000
<b>Latin America</b>	Customer Hardware and Warranty Support (Austin, Texas, U.S.A.)	512 728-4093
	Customer Service (Austin, Texas, U.S.A.)	512 728-3619
	Fax (Hardware and Warranty Support and Customer Service) (Austin, Texas, U.S.A.)	512 728-3883
	Sales (Austin, Texas, U.S.A.)	512 728-4397
	SalesFax (Austin, Texas, U.S.A.)	512 728-4600
		or 512 728-3772
<b>Luxembourg</b>	Website: <a href="http://support.euro.dell.com">support.euro.dell.com</a>	
International Access Code: 00	Support	342 08 08 075
Country Code: 352	Home/Small Business Sales	+32 (0)2 713 15 96
	Corporate Sales	26 25 77 81
	Customer Care	+32 (0)2 481 91 19
	Fax	26 25 77 82

<b>Country (City) International Access Code Country Code City Code</b>	<b>Department Name or Service Area, Website and E-Mail Address</b>	<b>Area Codes, Local Numbers, and Toll-Free Numbers</b>
Macao Country Code: 853	Hardware and Warranty Support	toll-free: 0800 105
	Customer Service (Xiamen, China)	34 160 910
	Transaction Sales (Xiamen, China)	29 693 115
Malaysia (Penang) International Access Code: 00 Country Code: 60 City Code: 4	Website: <a href="http://support.ap.dell.com">support.ap.dell.com</a> Hardware And Warranty Support (Dell Precision, OptiPlex, and Latitude) Hardware And Warranty Support (Dimension, Inspiron, and Electronics and Accessories) Hardware And Warranty Support (PowerApp, PowerEdge, PowerConnect, and PowerVault) Customer Care Transaction Sales Corporate Sales	toll- free: 1 800 880 193 toll- free: 1 800 881 306 toll- free: 1800 881 386 toll- free: 1800 881 306 (option 6) toll- free: 1 800 888 202 toll- free: 1 800 888 213

<b>Country (City) International Access Code Country Code City Code</b>	<b>Department Name or Service Area, Website and E-Mail Address</b>	<b>Area Codes, Local Numbers, and Toll-Free Numbers</b>
Mexico International Access Code: 00 Country Code: 52	Customer Hardware And Warranty Support  Sales  Customer Service  Main	001-877-384-8979 or 001-877-269- 3383 50-81-8800 or 01-800-888-3355 001-877-384-8979 or 001-877-269- 3383 50-81-8800 or 01-800-888-3355
Montserrat	General Support	toll-free: 1-866-278- 6822
Netherlands Antilles	General Support	001-800-882-1519
Netherlands (Amsterdam) International Access Code: 00 Country Code: 31 City Code: 20	Website: <a href="http://support.euro.dell.com">support.euro.dell.com</a> Hardware and Warranty Support for XPS portable computers only Hardware and Warranty Support for all other Dell computers Hardware and Warranty Support Fax Home/Small Business Customer Care Relational Customer Care Home/Small Business Sales Relational Sales Home/Small Business Sales Fax Relational Sales Fax Switchboard Switchboard Fax	020 674 45 94 020 674 45 00 020 674 47 66 020 674 42 00 020 674 4325 020 674 55 00 020 674 50 00 020 674 47 75 020 674 47 50 020 674 50 00 020 674 47 50

<b>Country (City) International Access Code Country Code City Code</b>	<b>Department Name or Service Area, Website and E-Mail Address</b>	<b>Area Codes, Local Numbers, and Toll-Free Numbers</b>
<b>New Zealand</b>	Website: <a href="http://support.ap.dell.com">support.ap.dell.com</a>	
International Access Code: 00	E-mail: <a href="mailto:support.ap.dell.com/contactus">support.ap.dell.com/contactus</a>	
Country Code: 64	General Support	0800 441 567
<b>Nicaragua</b>	General Support	001-800-220-1006
<b>Norway (Lysaker)</b>	Website: <a href="http://support.euro.dell.com">support.euro.dell.com</a>	
International Access Code: 00	Hardware and Warranty Support for XPS portable computers only	815 35 043
Country Code: 47	Hardware and Warranty Support for all other Dell products	671 16882
	Relational Customer Care	671 17575
	Home/Small Business Customer Care	23162298
	Switchboard	671 16800
	Fax Switchboard	671 16865
<b>Panama</b>	General Support	001-800-507-0962
<b>Peru</b>	General Support	0800-50-669
<b>Poland (Warsaw)</b>	Website: <a href="http://support.euro.dell.com">support.euro.dell.com</a>	
International Access Code: 011	E-mail: <a href="mailto:pl_support_tech@dell.com">pl_support_tech@dell.com</a>	
Country Code: 48	Customer Service Phone	57 95 700
City Code: 22	Customer Care	57 95 999
	Sales	57 95 999
	Customer Service Fax	57 95 806
	Reception Desk Fax	57 95 998
	Switchboard	57 95 999

<b>Country (City) International Access Code Country Code City Code</b>	<b>Department Name or Service Area, Website and E-Mail Address</b>	<b>Area Codes, Local Numbers, and Toll-Free Numbers</b>
Portugal	Website: <a href="http://support.euro.dell.com">support.euro.dell.com</a>	
International Access Code: 00	Hardware and Warranty Support	707200149
Country Code: 351	Customer Care	800 300 413
	Sales	800 300 410 or 800 300 411 or 800 300 412 or 21 422 07 10
	Fax	21 424 01 12
<b>Puerto Rico</b>	General Support	1-800-805-7545
<b>St. Kitts and Nevis</b>	General Support	toll-free: 1-877-441- 4731
<b>St. Lucia</b>	General Support	1-800-882-1521
<b>St. Vincent and the Grenadines</b>	General Support	toll-free: 1-877-270- 4609

<b>Country (City) International Access Code Country Code City Code</b>	<b>Department Name or Service Area, Website and E-Mail Address</b>	<b>Area Codes, Local Numbers, and Toll-Free Numbers</b>
Singapore (Singapore)	Website: <a href="http://support.ap.dell.com">support.ap.dell.com</a>	
International Access Code: 005	Hardware and Warranty Support (Dimension, Inspiron, and Electronics and Accessories)	toll-free: 1 800 394 7430
Country Code: 65	Hardware and Warranty Support (OptiPlex, Latitude, and Dell Precision)	toll-free: 1 800 394 7488
	Hardware and Warranty Support (PowerApp, PowerEdge, PowerConnect, and PowerVault)	toll-free: 1 800 394 7478
	Customer Care	toll-free: 1 800 394 7430 (option 6)
	Transaction Sales	toll-free: 1 800 394 7412
	Corporate Sales	toll-free: 1 800 394 7419
Slovakia (Prague)	Website: <a href="http://support.euro.dell.com">support.euro.dell.com</a>	
International Access Code: 00	E-mail: <a href="mailto:czech_dell@dell.com">czech_dell@dell.com</a>	
Country Code: 421	Hardware and Warranty Support	02 5441 5727
	Customer Care	420 22537 2707
	Fax	02 5441 8328
	Tech Fax	02 5441 8328
	Switchboard (Sales)	02 5441 7585

<b>Country (City) International Access Code Country Code City Code</b>	<b>Department Name or Service Area, Website and E-Mail Address</b>	<b>Area Codes, Local Numbers, and Toll-Free Numbers</b>
South Africa (Johannesburg) International Access Code: 09/091 Country Code: 27 City Code: 11	Website: <a href="http://support.euro.dell.com">support.euro.dell.com</a> E-mail: <a href="mailto:dell_za_support@dell.com">dell_za_support@dell.com</a> Gold Queue Hardware and Warranty Support Customer Care Sales Fax Switchboard	011 709 7713 011 709 7710 011 709 7707 011 709 7700 011 706 0495 011 709 7700
Southeast Asian and Pacific Countries	Hardware and Warranty Support, Customer Service, and Sales (Penang, Malaysia)	604 633 4810
Spain (Madrid) International Access Code: 00 Country Code: 34 City Code: 91	Website: <a href="http://support.euro.dell.com">support.euro.dell.com</a> <b>Home and Small Business</b> Hardware and Warranty Support Customer Care Sales Switchboard Fax <b>Corporate</b> Hardware and Warranty Support Customer Care Switchboard Fax	902 100 130 902 118 540 902 118 541 902 118 541 902 118 539 902 100 130 902 115 236 91 722 92 00 91 722 95 83

<b>Country (City) International Access Code Country Code City Code</b>	<b>Department Name or Service Area, Website and E-Mail Address</b>	<b>Area Codes, Local Numbers, and Toll-Free Numbers</b>
Sweden (Upplands Vasby)	Website: <a href="http://support.euro.dell.com">support.euro.dell.com</a>	
International Access Code: 00	Hardware and Warranty Support for XPS portable computers only	0771 340 340
Country Code: 46	Hardware and Warranty Support for all other Dell products	08 590 05 199
City Code: 8	Relational Customer Care	08 590 05 642
	Home/Small Business Customer Care	08 587 70 527
	Employee Purchase Program (EPP) Support	20 140 14 44
	Hardware and Warranty Support Fax	08 590 05 594
	Sales	08 590 05 185



<b>Country (City) International Access Code Country Code City Code</b>	<b>Department Name or Service Area, Website and E-Mail Address</b>	<b>Area Codes, Local Numbers, and Toll-Free Numbers</b>
Switzerland (Geneva)	Website: <a href="http://support.euro.dell.com">support.euro.dell.com</a>	
International Access Code: 00	E-mail: Tech_support_central_Europe @dell.com	
Country Code: 41		
City Code: 22	Hardware and Warranty Support for XPS portable computers only	0848 33 88 57
	Hardware and Warranty Support (Home and Small Business) for all other Dell products	0844 811 411
	Hardware and Warranty Support (Corporate)	0844 822 844
	Customer Care (Home and Small Business)	0848 802 202
	Customer Care (Corporate)	0848 821 721
	Fax	022 799 01 90
	Switchboard	022 799 01 01

<b>Country (City) International Access Code Country Code City Code</b>	<b>Department Name or Service Area, Website and E-Mail Address</b>	<b>Area Codes, Local Numbers, and Toll-Free Numbers</b>
Taiwan	Website: <a href="http://support.ap.dell.com">support.ap.dell.com</a>	
International Access Code: 002	E-mail: <a href="mailto:ap_support@dell.com">ap_support@dell.com</a>	
Country Code: 886	Hardware and Warranty Support (OptiPlex, Latitude, Inspiron, Dimension, and Electronics and Accessories)	toll-free: 00801 86 1011
	Hardware and Warranty Support (PowerApp, PowerEdge, PowerConnect, and PowerVault)	toll-free: 00801 60 1256
	Customer Care	toll-free: 00801 60 1250 (option 5)
	Transaction Sales	toll-free: 00801 65 1228
	Corporate Sales	toll-free: 00801 651 227
Thailand	Website: <a href="http://support.ap.dell.com">support.ap.dell.com</a>	
International Access Code: 001	Hardware and Warranty Support (OptiPlex, Latitude, and Dell Precision)	toll-free: 1800 0060 07
Country Code: 66	Hardware and Warranty Support (PowerApp, PowerEdge, PowerConnect, and PowerVault)	toll-free: 1800 0600 09
	Customer Care	toll-free: 1800 006 007 (option 7)
	Corporate Sales	toll-free: 1800 006 009
	Transaction Sales	toll-free: 1800 006 006

<b>Country (City) International Access Code Country Code City Code</b>	<b>Department Name or Service Area, Website and E-Mail Address</b>	<b>Area Codes, Local Numbers, and Toll-Free Numbers</b>
Trinidad/Tobago	General Support	1-800-805-8035
Turks and Caicos Islands	General Support	toll-free: 1-866-540-3355
U.K. (Bracknell)	Website: <a href="http://support.euro.dell.com">support.euro.dell.com</a>	
International Access Code: 00	Customer Care website: <a href="http://support.euro.dell.com/uk/en/ECare/Form/Home.asp">support.euro.dell.com/uk/en/ECare/Form/Home.asp</a>	
Country Code: 44	E-mail: <a href="mailto:dell_direct_support@dell.com">dell_direct_support@dell.com</a>	
City Code: 1344	Hardware and Warranty Support (Corporate/Preferred Accounts/PAD [1000+ employees])	0870 908 0500
	Hardware and Warranty Support for XPS portable computers only	0870 366 4180
	Hardware and Warranty Support (direct and general) for all other products	0870 908 0800
	Global Accounts Customer Care	01344 373 186
	Home and Small Business Customer Care	0870 906 0010
	Corporate Customer Care	01344 373 185

<b>Country (City) International Access Code Country Code City Code</b>	<b>Department Name or Service Area, Website and E-Mail Address</b>	<b>Area Codes, Local Numbers, and Toll-Free Numbers</b>
	Preferred Accounts (500–5000 employees) Customer Care	0870 906 0010
	Central Government Customer Care	01344 373 193
	Local Government & Education Customer Care	01344 373 199
	Health Customer Care	01344 373 194
	Home and Small Business Sales	0870 907 4000
	Corporate/Public Sector Sales	01344 860 456
	Home and Small Business Fax	0870 907 4006
<b>Uruguay</b>	General Support	toll-free: 000-413-598-2521
<b>U.S.A. (Austin, Texas)</b> International Access Code: 011 Country Code: 1	Automated Order-Status Service	toll-free: 1-800-433-9014
	AutoTech (portable and desktop computers)	toll-free: 1-800-247-9362
	Hardware and Warranty Support (Dell TV, Printers, and Projectors) for Relationship customers	toll-free 1-877-459-7298
	<b>Consumer</b> (Home and Home Office) Support for all other Dell products	toll-free: 1-800-624-9896
	Customer Service	toll-free: 1-800-624-9897
	Employee Purchase Program (EPP) Customers	toll-free: 1-800-695-8133
	Financial Services website: <a href="http://www.dellfinancialservices.com">www.dellfinancialservices.com</a>	
	Financial Services (lease/loans)	toll-free: 1-877-577-3355

<b>Country (City) International Access Code Country Code City Code</b>	<b>Department Name or Service Area, Website and E-Mail Address</b>	<b>Area Codes, Local Numbers, and Toll-Free Numbers</b>
	Financial Services (Dell Preferred Accounts [DPA])	toll-free: 1-800-283-2210
	<b>Business</b>	
	Customer Service and Support	toll-free: 1-800-456-3355
	Employee Purchase Program (EPP) Customers	toll-free: 1-800-695-8133
	Printers and Projectors Support	toll-free: 1-877-459-7298
	<b>Public</b> (government, education, and healthcare)	
	Customer Service and Support	toll-free: 1-800-456-3355
	Employee Purchase Program (EPP) Customers	toll-free: 1-800-695-8133
	Dell Sales	toll-free: 1-800-289-3355 or toll-free: 1-800-879-3355
	Dell Outlet Store (Dell refurbished computers)	toll-free: 1-888-798-7561
	Software and Peripherals Sales	toll-free: 1-800-671-3355
	Spare Parts Sales	toll-free: 1-800-357-3355
	Extended Service and Warranty Sales	toll-free: 1-800-247-4618
	Fax	toll-free: 1-800-727-8320
	Dell Services for the Deaf, Hard-of-Hearing, or Speech-Impaired	toll-free: 1-877-DELLTTY (1-877-335-5889)

<b>Country (City) International Access Code Country Code City Code</b>	<b>Department Name or Service Area, Website and E-Mail Address</b>	<b>Area Codes, Local Numbers, and Toll-Free Numbers</b>
U.S. Virgin Islands	General Support	1-877-673-3355
Venezuela	General Support	8001-3605

# Appendix: Regulatory Notices

## FCC Notices (U.S. Only)

Most Dell computer systems are classified by the Federal Communications Commission (FCC) as Class B digital devices. To determine which classification applies to your computer system, examine all FCC registration labels located on the bottom, side, or back panel of your computer, on card-mounting brackets, and on the cards themselves. If any one of the labels carries a Class A rating, your entire system is considered to be a Class A digital device. If *all* labels carry an FCC Class B rating as distinguished by either an FCC ID number or the FCC logo, (FC), your system is considered to be a Class B digital device.

Once you have determined your system's FCC classification, read the appropriate FCC notice. Note that FCC regulations provide that changes or modifications not expressly approved by Dell could void your authority to operate this equipment.

This device complies with Part 15 of the FCC Rules. Operation is subject to the following two conditions:

- This device may not cause harmful interference.
- This device must accept any interference received, including interference that may cause undesired operation.

## Class A

This equipment has been tested and found to comply with the limits for a Class A digital device pursuant to Part 15 of the FCC Rules. These limits are designed to provide reasonable protection against harmful interference when the equipment is operated in a commercial environment. This equipment generates, uses, and can radiate radio frequency energy and, if not installed and used in accordance with the manufacturer's instruction manual, may cause harmful interference with radio communications. Operation of this equipment in a residential area is likely to cause harmful interference, in which case you will be required to correct the interference at your own expense.

## Class B

This equipment has been tested and found to comply with the limits for a Class B digital device pursuant to Part 15 of the FCC Rules. These limits are designed to provide reasonable protection against harmful interference in a residential installation. This equipment generates, uses, and can radiate radio frequency energy and, if not installed and used in accordance with the manufacturer's instruction manual, may cause interference with radio communications. However, there is no guarantee that interference will not occur in a particular installation. If this equipment does cause harmful interference to radio or television reception, which can be determined by turning the equipment off and on, you are encouraged to try to correct the interference by one or more of the following measures:

- Reorient or relocate the receiving antenna.
- Increase the separation between the equipment and the receiver.
- Connect the equipment into an outlet on a circuit different from that to which the receiver is connected.
- Consult the dealer or an experienced radio/television technician for help.

### FCC Identification Information

The following information is provided on the device or devices covered in this document in compliance with FCC regulations:

- Product name: DLP Projector
- Model number: 1800MP/DELL
- Company name:  
Dell Inc.  
One Dell Way  
Round Rock, Texas 78682 USA  
512-338-4400

### NOM Information (Mexico Only)

The following information is provided on the device(s) described in this document in compliance with the requirements of the official Mexican standards (NOM):

Exporter:	Dell Inc. One Dell Way Round Rock, TX 78682
Importer:	Dell Computer de México, S.A. de C.V. Paseo de la Reforma 2620 - 11° Piso Col. Lomas Altas 11950 México, D.F.
Ship to:	Dell Computer de México, S.A. de C.V. al Cuidado de Kuehne & Nagel de México S. de R.L. Avenida Soles No. 55 Col. Peñon de los Baños 15520 México, D.F.

Model	Supply Voltage	Frequency	Current Consumption
1800MP	AC 100-240 V	50-60 Hz	2.3 A



# Glossary

**ANSI LUMENS**—A standard for measuring light output, used for comparing projectors.

**ASPECT RATIO**—The most popular aspect ratio is 4:3 (4 by 3). Early television and computer video formats are in a 4:3 aspect ratio, which means that the width of the image is 4/3 times the height.

**BACKLIT (BACKLIGHT)**—Refers to a remote control, or a projector control panel, that has buttons and controls that are illuminated.

**Bandwidth**—The number of cycles per second (Hertz) expressing the difference between the lower and upper limiting frequencies of a frequency band; also, the width of a band of frequencies.

**Brightness**—The amount of light emitting from a display or projection display or projection device. The brightness of projector is measured by ANSI lumens.

**Color Temperature**—A method of measuring the whiteness of a light source. Metal halide lamps have a higher temperature compared to halogen or incandescent lights.

**Component Video**—A method of delivering quality video in a format that contains all the components of the original image. These components are referred to as luma and chroma and are defined as Y'Pb'Pr' for analog component and Y'Cb'Cr' for digital component. Component video is available on DVD players and projectors.

**Composite Video**—The combined picture signal, including vertical and horizontal blanking and synchronizing signals.

**Compression**—A function that deletes resolution lines from the image to fit in the display area.

**Compressed SVGA**—To project an 800x600 image to a VGA projector, the original 800x600 signal must be compressed down. The data displays all the information with only two thirds of the pixels (307,000 vs 480,000). The resulting image is SVGA page size but sacrifices some of the image quality. If you are using an SVGA computers, connecting VGA to a VGA projector, provide better results.

**Compressed SXGA**—Found on XGA projectors, compressed SXGA handling allows these projectors to handle up to 1280x1024 SXGA resolution.

**Compressed XGA**—Found on SVGA projectors, compressed XGA handling allows these projectors to handle 1024x768 XGA resolution.

**Contrast Ratio**— Range of light and dark values in a picture, or the ratio between their maximum and minimum values. There are two methods used by the projection industry to measure the ratio:

**1 Full On/Off** — measures the ratio of the light output of an all white image (full on) and the light output of an all black (full off) image.

**2 ANSI** — measures a pattern of 16 alternating black and white rectangles. The average light output from the white rectangles is divided by the average light output of the black rectangles to determine the ANSI contrast ratio.

*Full On/Off* contrast is always a larger number than ANSI contrast for the same projector.

**dB**— decibel—A unit used to express relative difference in power or intensity, usually between two acoustic or electric signals, equal to ten times the common logarithm of the ratio of the two levels.

**Diagonal Screen**— A method of measuring the size of a screen or a projected image. It measures from one corner to the opposite corner. A 9FT high, 12FT wide, screen has a diagonal of 15FT. This document assumes that the diagonal dimensions are for the traditional 4:3 ratio of a computer image as per the example above.

**DLP**— Digital Light Processing—Reflective display technology developed by Texas Instruments, using small manipulated mirrors. Light passes through a color filter is sent to the DLP mirrors which arrange the RGB colors into a picture projected onto screen, also known as DMD.

**DMD**— digital Micro- Mirror Device— Each DMD consists of thousands of tilting, microscopic aluminum alloy mirrors mounted on a hidden yoke.

**DVI**— Digital Visual Interface— Defines the digital interface between digital devices such as projectors and personal computers. For devices that support DVI, a digital to digital connection can be made that eliminates the conversion to analog and thereby delivers an unblemished image.

**Focal Length**— The distance from the surface of a lens to its focal point.

**Frequency**— It is the rate of repetition in cycles per seconds of electrical signals. Measured in Hz.

**Hz** — Frequency of an alternating signal. See Frequency.

**Keystone Correction**— Device that will correct an image of the distortion (usually a wide-top narrow-bottom effect) of a projected image caused by improper projector to screen angle.

**Laser Pointer**— A small pen or cigar sized pointer that contains a small battery powered laser, which can project a small, red (typically), high intensity beam of light that is immediately very visible on the screen.

**Maximum Distance**— The distance from a screen the projector can be to cast an image that is useable (bright enough) in a fully darkened room.

**Maximum Image Size**— The largest image a projector can throw in a darkened room. This is usually limited by focal range of the optics.

**Metal Halide Lamp**— The type of lamp used in many medium and all high end portable projectors. These lamps typically have a "half-life" of 1000-2000 hours. That is they slowly lose intensity (brightness) as they are used, and at the "half-life" point, they are half as bright as when new. These lamps output a very "hot" temperature light, similar to mercury vapor lamps used in streetlights.. Their whites are "extremely" white (with slight bluish cast.) and make Halogen lamp's whites look very yellowish by comparison.

**Minimum Distance**— The closest position that a projector can focus an image onto a screen.

**NTSC**— The United States broadcast standard for video and broadcasting.

**PAL**— A European and international broadcast standard for video and broadcasting. Higher resolution than NTSC.

**Power Zoom**— A zoom lens with the zoom in and out controlled by a motor, usually adjusted from the projector's control panel and also the remote control.

**Reverse Image**— Feature that allows you to flip the image horizontally. When used in a normal forward projection environment text, graphics, etc, are backwards. Reverse image is used for rear projection.

**RGB**— Red, Green, Blue— typically used to describe a monitor that requires separate signals for each of the three colors.

**S-Video**—A video transmission standard that uses a 4-pin mini-DIN connector to send video information on two signal wires called luminance (brightness, Y) and chrominance (color, C). S-Video is also referred to as Y/C.

**SECAM**— A French and international broadcast standard for video and broadcasting. Higher resolution than NTSC.

**SVGA**— Super Video Graphics Array— 800 x 600 pixels count.

**SXGA**— Super Ultra Graphics Array,—1280 x 1024 pixels count.

**UXGA**— Ultra Extended Graphics Array—1600 x 1200 pixels count.

**VGA**— Video Graphics Array—640 x 480 pixels count.

**XGA**— Extra Video Graphics Array— 1024 x 768 pixels count.

**Zoom Lens**— Lens with a variable focal length that allows operator to move the view in or out making the image smaller or larger.

**Zoom Lens Ratio**— Is the ratio between the smallest and largest image a lens can project from a fixed distance. For example, a 1.4:1 zoom lens ratio means that a 10 foot image without zoom would be a 14 foot image with full zoom.

# Index

## A

- Adjusting Projection Image Size 16
- Adjusting the Projected Image 14
  - Lowering the Projector Height 14
    - Elevator button 14
    - Elevator foot 14
    - Tilt adjustment wheel 14
  - Raising the Projector Height 14
- Adjusting the Projector Zoom and Focus 15
  - Focus ring 15
  - Zoom tab 15

## C

- Changing the Lamp 35
- Connecting a Computer with a RS232 cable 12
- Connecting the Projector
  - Composite video cable 10
  - Connecting to a computer 8
  - Connecting with a Component Cable 11
  - Connecting with a Composite Cable 10
  - Connecting with an S-video Cable 9
  - VGA to YPbPr cable 11
  - Power cord 8, 9, 10, 11, 12

- RS232 cable 12
- S-video cable 9
- USB cable 8
- VGA to VGA cable 8

## Connection Ports

- Audio input connector 7
- Audio output connector 7
- Kensington lock hole 7
- RS232 connector 7
- S-video connector 7
- USB remote connector 7
- VGA-A In connector 7
- VGA-A out connector 7
- VGA-B In connector 7
- Video input connector 7

Contact Dell 5, 18, 33, 34, 35

Control Panel 17

## D

- Dell
  - Contacting 43

## M

- Main Unit 6
  - Elevator button 6
  - Focus ring 6
  - Lens 6
  - Power cord connector 6

Remote control receiver 6  
Zoom tab 6

## O

On-Screen Display 20  
  Auto-Adjust 21  
  DISPLAY (in PC Mode) 24  
  DISPLAY (in Video Mode) 25  
  Input Select 21  
  LAMP 25  
  LANGUAGE 26  
  Main Menu 21  
  PICTURE (in PC Mode) 23  
  PICTURE (in Video Mode) 23  
  Preferences 27  
  Set Up 22

## P

Powering On/Off the Projector  
  Powering Off the Projector 13  
  Powering On the Projector 13

## R

Remote Control 19

## S

Specifications  
  Audio 38  
  Brightness 37  
  Color Wheel Speed 37

Compatibility Modes 40  
Contrast Ratio 37  
Dimensions 38  
Displayable Color 37  
Environmental 38  
H. Frequency 37  
I/O Connectors 38  
Lamp 37  
Light Valve 37  
Noise Level 38  
Number of Pixels 37  
Power Consumption 37  
Power Supply 37  
Projection Distance 37  
Projection Lens 37  
Projection Screen Size 37  
Regulatory 38  
RS232 Protocol 39  
Uniformity 37  
V. Frequency 37  
Video Compatibility 37  
Weight 38

Support  
  Contacting Dell 43

## T

Troubleshooting 31  
  Contact Dell 31

Projecteur Dell™ 1800MP

# Manuel de l'utilisateur

# Remarques, Notices, et Avertissements



**REMARQUE** : Une REMARQUE indique une information importante qui vous permettra de mieux utiliser votre projecteur.



**REMARQUE** : Une NOTICE indique soit une détérioration potentielle du matériel ou une perte de données et vous indique comment éviter le problème.



**ATTENTION** : Un **AVERTISSEMENT** indique des risques potentiels de détérioration de propriétés, de blessures corporelles ou de mort.

---

**Les informations contenues dans ce document peuvent être modifiées sans avertissement préalable.**

© 2006 Dell Inc. Tous droits réservés.

Toute reproduction sans la permission écrite de Dell Inc. est strictement interdite.

Les marques utilisées dans ce texte : *Dell*, le logo *DELL*, *Dimension*, *OptiPlex*, *Dell Precision*, *Latitude*, *Inspiron*, *DellNet*, *PowerApp*, *PowerEdge*, *PowerConnect* et *PowerVault* sont des marques commerciales de Dell Inc. ; *DLP*<sup>®</sup> et le logo *DLP* sont des marques déposées de Texas Instruments ; *Microsoft* et *Windows* sont des marques déposées de Microsoft Corporation ; *Macintosh* est une marque déposée d'Apple Computer, Inc.

D'autres marques et appellations commerciales peuvent être utilisées dans le présent document pour désigner soit les entités revendiquant les marques et les noms, soit leurs produits. Dell Inc. rejette tout intérêt de propriété dans les marques et noms autres que les siens.

## Restrictions et limites de responsabilité

Les informations contenues dans ce document, y compris toutes les instructions, les précautions, et les règlements d'approbation et de certification, sont basés sur les déclarations fournies à Dell par le fabricant et n'ont pas été indépendamment vérifiés ou testés par Dell. Dell rejette toute responsabilité concernant les anomalies pouvant apparaître dans ces informations.

Toutes les déclarations et revendications concernant les propriétés, capacités, vitesses ou qualifications des parties référencées dans ce document sont faites par le fournisseur et non par Dell. Dell démentit avoir la connaissance de l'exactitude, perfection ou la vérification de telles déclarations.

Modèle 1800MP

Septembre 2006 Rev. A00



# Table des matières

1	Votre projecteur Dell . . . . .	5
	A propos de votre projecteur . . . . .	6
2	Connexion de votre projecteur . . . . .	7
	<b>Connexion à un ordinateur</b> . . . . .	8
	<b>Connexion à un lecteur DVD</b> . . . . .	9
	Connexion d'un lecteur DVD à l'aide d'un câble S-vidéo . . . . .	9
	Connexion d'un lecteur DVD à l'aide d'un câble composite . . . . .	10
	Connexion d'un lecteur DVD à l'aide d'un câble composante . . . . .	11
	Options d'installation professionnelles: . . . . .	12
3	Utilisation de votre projecteur . . . . .	13
	<b>Allumer votre projecteur</b> . . . . .	13
	<b>Extinction de votre projecteur</b> . . . . .	13
	<b>Réglage de l'image projetée</b> . . . . .	14
	Réglage de la hauteur du projecteur . . . . .	14
	Baisser le projecteur . . . . .	14
	<b>Réglage du zoom et de la mise au point du projecteur</b> . . . . .	15
	<b>Réglage de la taille de l'image projetée</b> . . . . .	16

	<b>Utilisation du panneau de contrôle</b> . . . . .	<b>17</b>
	<b>Utilisation de la télécommande</b> . . . . .	<b>19</b>
	<b>Utilisation de l'affichage à l'écran</b> . . . . .	<b>21</b>
	Menu Principal . . . . .	21
	Sélection d'entrée . . . . .	21
	Réglage auto . . . . .	22
	Régler . . . . .	22
	IMAGE (en Mode PC) . . . . .	23
	IMAGE (en Mode Vidéo) . . . . .	23
	AFFICHAGE (en Mode PC) . . . . .	25
	AFFICHAGE (en Mode Vidéo) . . . . .	26
	LAMPE . . . . .	26
	LANGUE . . . . .	27
	Préférences . . . . .	28
<b>4</b>	<b>Dépanner votre projecteur</b> . . . . .	<b>31</b>
	<b>Remplacer la lampe</b> . . . . .	<b>36</b>
<b>5</b>	<b>Spécifications</b> . . . . .	<b>39</b>
<b>6</b>	<b>Contacteur Dell</b> . . . . .	<b>43</b>
<b>7</b>	<b>Appendice : notices de réglementation</b> . . . . .	<b>71</b>
	Notices de la FCC (U.S. uniquement) . . . . .	71
	Information NOM (Mexique Seulement) . . . . .	72
<b>8</b>	<b>Glossaire</b> . . . . .	<b>73</b>

# Votre projecteur Dell

Votre projecteur est livré avec tous les éléments présentés ci-dessous. Assurez-vous que votre appareil est complet, et contactez Dell s'il manquait un des composants.

---

## Contenu de l'emballage

---

Cordon d'alimentation de 1,8 m (3 m en Amérique) Câble VGA de 1,8m (VGA vers VGA)

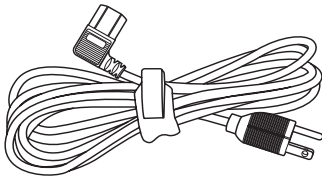

Piles (2)

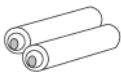

Documentation

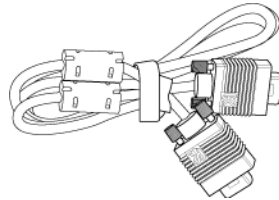

Télécommande



Mallette de transport



## A propos de votre projecteur

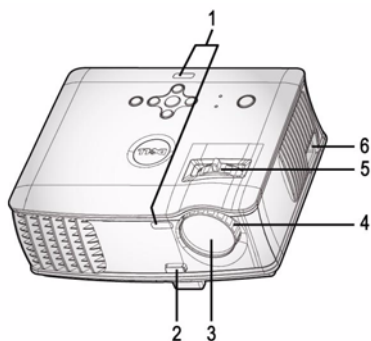

1	Récepteur de télécommande
2	Bouton élévateur
3	Objectif
4	Bague de mise au point
5	Ergot du zoom
6	Connecteur de cordon d'alimentation

# 2

## Connexion de votre projecteur

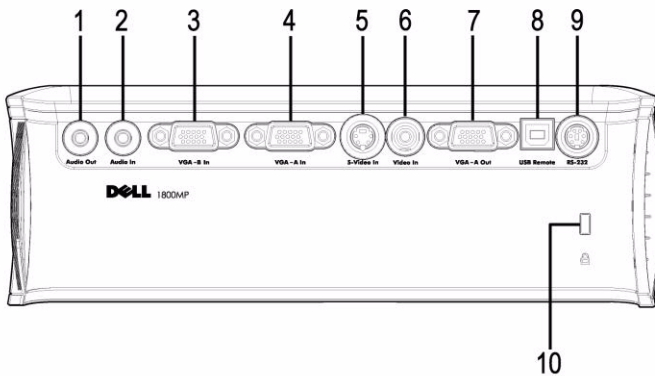

1	Connecteur de sortie audio
2	Connecteur d'entrée audio
3	Connecteur d'entrée VGA-B
4	Connecteur d'entrée VGA-A
5	Connecteur S-vidéo
6	Connecteur d'entrée vidéo
7	Connecteur de sortie VGA-A
8	Connecteur distant USB
9	Connecteur RS232
10	Encoche de sécurité Kensington

 Prise en boucle du moniteur de l'entrée VGA-A à la sortie VGA-A seulement.

## Connexion à un ordinateur

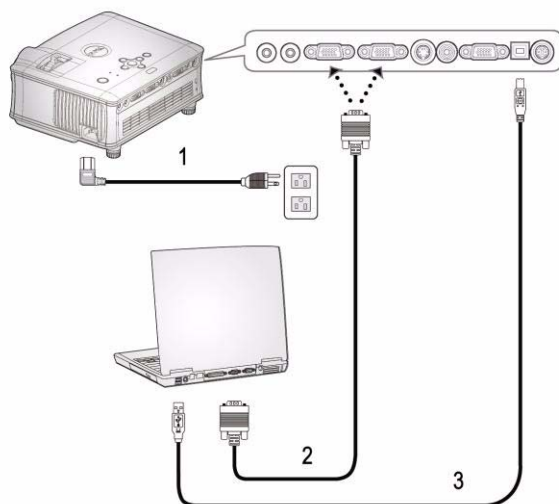

1	Cordon d'alimentation
2	Câble VGA vers VGA
3	Câble USB

 Le câble USB n'est pas fourni par Dell.

# Connexion à un lecteur DVD

## Connexion d'un lecteur DVD à l'aide d'un câble S-vidéo

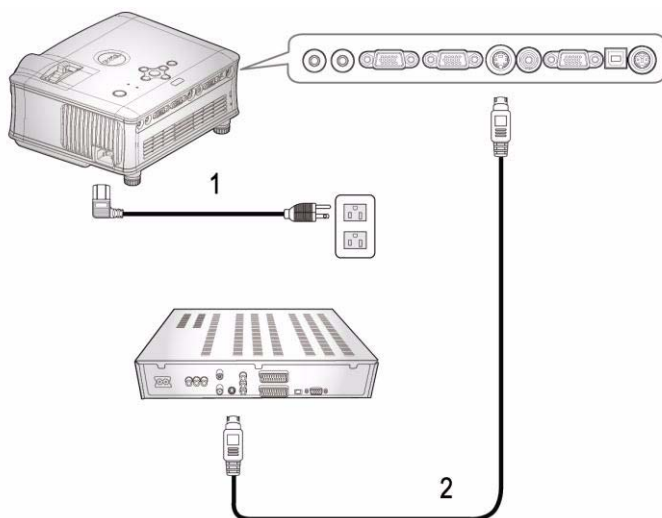

1	Cordon d'alimentation
2	Câble S-vidéo



Le câble S-vidéo n'est pas fourni par Dell.

Vous pouvez acheter le câble d'extension S-Vidéo (50 pieds/100 pieds) sur le site web de Dell.

## Connexion d'un lecteur DVD à l'aide d'un câble composite

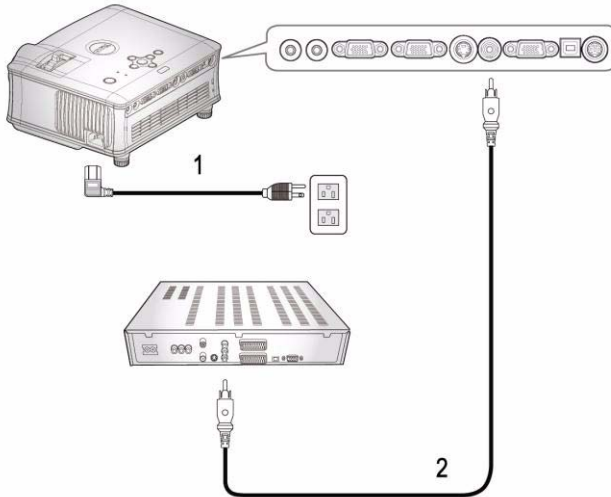

1	Cordon d'alimentation
2	Câble vidéo composite

 Le câble Composite n'est pas fourni par Dell. Vous pouvez acheter le câble d'extension vidéo composite (50pieds/100pieds) sur le site web de Dell.



## Connexion d'un lecteur DVD à l'aide d'un câble composante

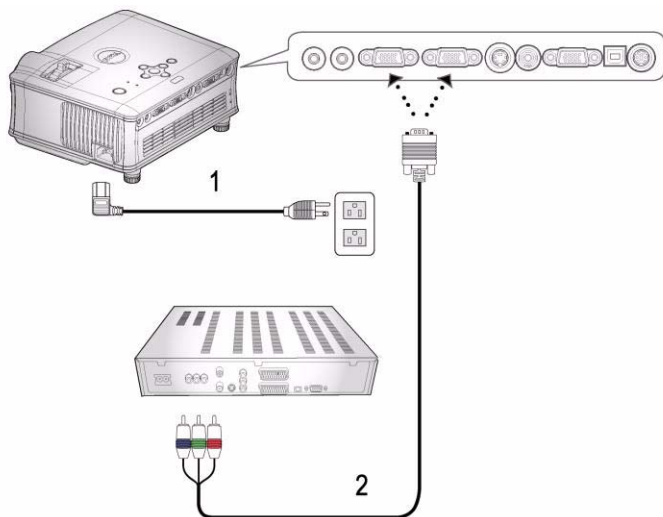

1	Cordon d'alimentation
2	Câble VGA vers YPbPr

 Le câble VGA vers YPbPr n'est pas fourni par Dell.  
Vous pouvez acheter le câble d'extension VGA vers YPbPr (50pieds/100pieds) sur le site web de Dell.

## Options d'installation professionnelles :

### Connexion d'un ordinateur avec un câble RS232

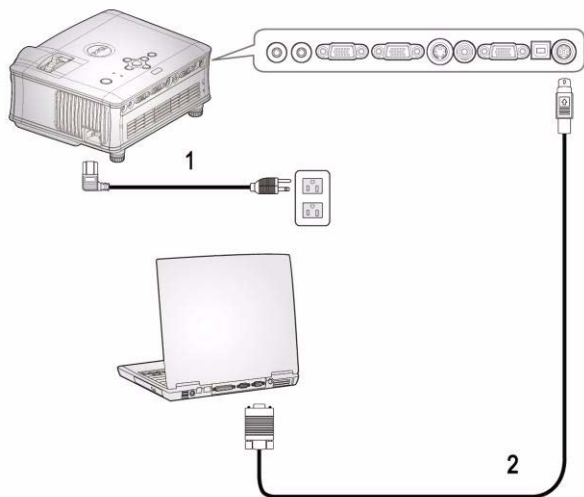

1	Cordon d'alimentation
2	Câble RS232

 Le câble RS232 n'est pas fourni par Dell.

# Utilisation de votre projecteur

## Allumer votre projecteur

 **REMARQUE** : Allumez le projecteur avant d'allumer la source. Le témoin du bouton d'alimentation clignote en bleu jusqu'à ce qu'il soit enfoncé.

- 1 Retirez le cache de l'objectif.
- 2 Connectez le cordon d'alimentation et les câbles de signal appropriés. Pour plus d'informations sur la connexion du projecteur, voir "Connexion de votre projecteur" à la page 7.
- 3 Appuyez sur le bouton d'alimentation (voir "Utilisation du panneau de contrôle" à la page 17 pour repérer le bouton d'alimentation). Le logo Dell s'affiche pendant 30 secondes.
- 4 Allumez votre source (ordinateur, lecteur DVD, etc.). Le projecteur détecte automatiquement votre source.

Si le message «Recherche du signal...» apparaît à l'écran, vérifiez que les câbles appropriés sont correctement connectés.

Si plusieurs sources sont connectées au projecteur, appuyez sur le bouton **Source** sur la télécommande ou sur le panneau de contrôle pour sélectionner la source désirée.

## Extinction de votre projecteur

 **REMARQUE** : Le cordon d'alimentation ne doit pas être débranché avant l'arrêt des ventilateurs ou avant que le bouton d'alimentation commence à clignoter comme expliqué dans la procédure suivante.

- 1 Appuyez sur le bouton d'alimentation.
- 2 Appuyez à nouveau sur le bouton d'alimentation. Les ventilateurs de refroidissement continuent de tourner pendant environ 60 secondes.
- 3 Débranchez le cordon d'alimentation de la prise de courant et du projecteur.

**REMARQUE** : si vous appuyez sur le bouton d'alimentation quand le projecteur fonctionne, le message « Eteindre la lampe? » apparaît à l'écran. Pour effacer ce message, appuyez sur un bouton du panneau de contrôle ou ignorez le message; celui-ci disparaît au bout de 3 secondes.

## Réglage de l'image projetée

### RÉGLAGE DE LA HAUTEUR DU PROJECTEUR

- 1 Appuyez sur le bouton élévateur.
- 2 Elevez le projecteur jusqu'à l'angle d'affichage désiré, puis relâchez le bouton afin de verrouiller le pied élévateur dans la position voulue.
- 3 Utilisez la molette de réglage d'inclinaison pour régler avec précision l'angle d'affichage.

### BAISSER LE PROJECTEUR

- 1 Appuyez sur le bouton élévateur.
- 2 Abaissez le projecteur, puis relâchez le bouton afin de verrouiller le pied élévateur dans la position voulue.

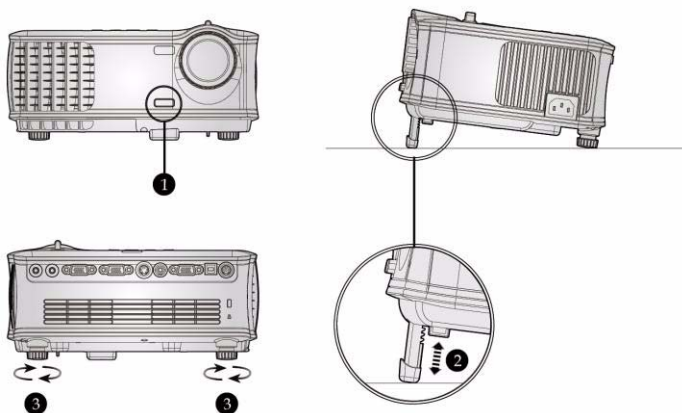

1	Bouton élévateur
2	Pied élévateur
3	Molette de réglage d'inclinaison

## Réglage du zoom et de la mise au point du projecteur

**!** **ATTENTION** : pour éviter d'endommager le projecteur, assurez-vous que le zoom de l'objectif et le pied élévateur sont entièrement rétractés avant de déplacer le projecteur ou de le ranger dans son étui de transport.

- 1 Tournez l'ergot du zoom pour rapprocher et éloigner l'image.
- 2 Faites tourner la bague de mise au point jusqu'à ce que l'image soit nette. La mise au point du projecteur peut être réglée dans les distances comprises entre 4,9 pieds et 39,4 pieds (1,5m à 12,0m).

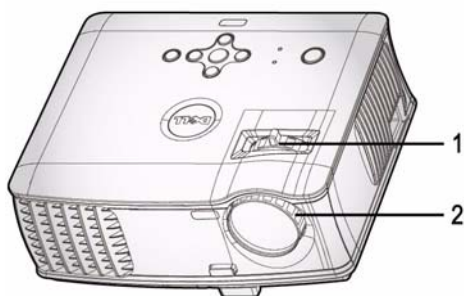

1	Ergot du zoom
2	Bague de mise au point

## Réglage de la taille de l'image projetée

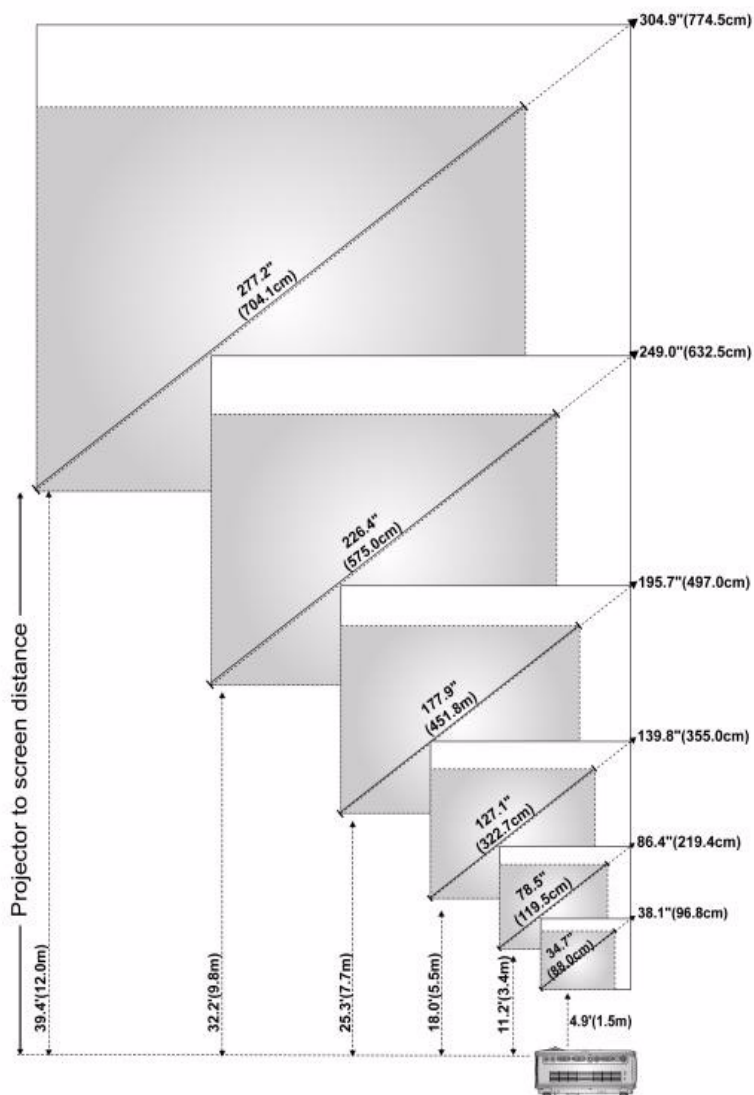



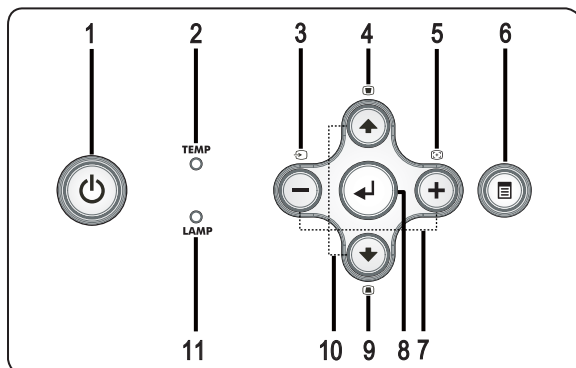

Ecran (Diagonale)	Max.	38,1 pouces (96,8cm)	86,4 pouces (219,4cm)	139,8 pouces (355,0cm)	195,7 pouces (497,0cm)	249,0 pouces (632,5cm)	304,9 pouces (774,5cm)
	Min.	34,7 pouces (88,0cm)	78,5 pouces (199,5cm)	127,1 pouces (322,7cm)	177,9 pouces (451,8cm)	226,4 pouces (575,0cm)	277,2 pouces (704,1cm)
Taille de l'écran	Max. (l x H)	30,5"X22,9"	69,1"X51,8"	111,8"X83,9"	156,5"X117,4"	199,2"X149,4"	243,9"X183,0"
		(77,5cm X 58,1cm)	(175,6cm X 131,7cm)	(284,0cm X 213,0cm)	(397,6cm X 298,2cm)	(506,0cm X 379,5cm)	(619,6cm X 464,7cm)
	Min. (l x H)	27,7" X 20,8"	62,8" X 47,1"	101,6" X 76,2"	142,3" X 106,7"	181,1" X 135,8"	221,8" X 166,3"
		(70,4cm X 52,8cm)	(159,6cm X 119,7cm)	(258,2cm X 193,6cm)	(361,4cm X 271,1cm)	(460,0cm X 345,0cm)	(563,3cm X 422,5cm)
Distance		4,9 pieds (1,5m)	11,2 pieds (3,4m)	18,0 pieds (5,5m)	25,3 pieds (7,7m)	32,2 pieds (9,8m)	39,4' (12,0m)
* Ce tableau n'est fourni à l'utilisateur qu'à titre de référence.							

## Utilisation du panneau de contrôle



### 1 Alimentation

Appuyez pour allumer et éteindre le projecteur. Pour plus d'informations, voir "Allumer votre projecteur" à la page 13 et "Extinction de votre projecteur" à la page 13.





2	Indicateur d'avertissement TEMP	<ul style="list-style-type: none"> <li>• L'indicateur TEMP fixe orange indique que le projecteur a surchauffé. L'affichage s'éteint automatiquement. Essayez de rallumer l'affichage quand le projecteur aura refroidi. Si le problème persiste, contactez Dell.</li> <li>• L'indicateur TEMP orange clignotant indique qu'un ventilateur du projecteur est tombé en panne et que le projecteur s'éteindra automatiquement. Si le problème persiste, contactez Dell.</li> </ul>
3	Source	Appuyez pour sélectionner la source (RVB, analogique, composite, Composant-i, S-vidéo et YPbPr analogique) quand plusieurs sources sont connectées au projecteur.
4	Réglage de la déformation	Appuyez pour ajuster la déformation de l'image provoquée par l'inclinaison du projecteur. ( $\pm$ 16 degrés)
5	Resync	Appuyez pour synchroniser le projecteur sur la source d'entrée. <b>Resync</b> ne fonctionne pas si l'affichage à l'écran (OSD) est affiché.
6	Menu	Appuyez pour activer l'OSD. Utilisez les touches de direction et le bouton <b>Menu</b> pour naviguer dans l'OSD.
7	Boutons  et 	Appuyez pour ajuster le paramètre de l'OSD.
8	Entrée	Appuyez pour confirmer la sélection de l'élément.
9	Réglage de la déformation	Appuyez pour ajuster la déformation de l'image provoquée par l'inclinaison du projecteur. ( $\pm$ 16 degrés)
10	Haut  et  Bas	Appuyez pour sélectionner les éléments de l'OSD.
11	Indicateur d'avertissement LAMPE	Si l'indicateur LAMPE s'allume en orange fixe, remplacez la lampe. Si l'indicateur LAMPE clignote en orange, cela signifie que le système est en panne et que le projecteur s'éteindra automatiquement. Si le problème persiste, contactez Dell.

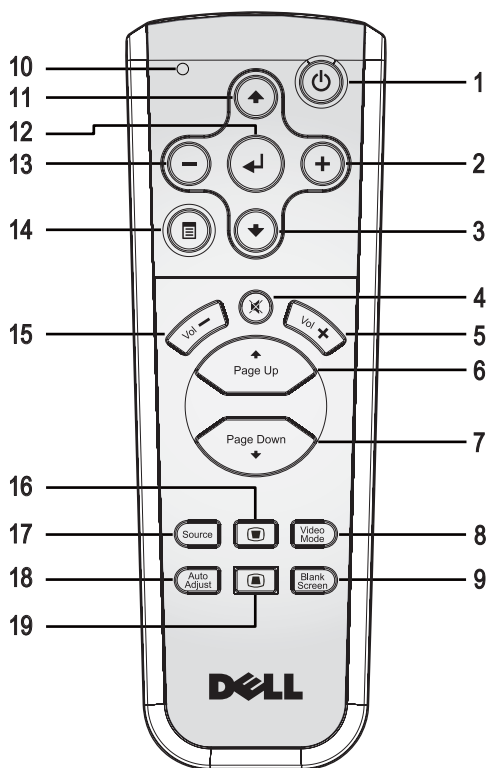

## Utilisation de la télécommande



1	Alimentation	Appuyez pour allumer et éteindre le projecteur. Pour plus d'informations, voir "Allumer votre projecteur" à la page 13 et "Extinction de votre projecteur" à la page 13.
2	+	Appuyez pour ajuster le paramètre de l'OSD.
3	Bouton Bas	Appuyez pour sélectionner les éléments de l'OSD.
4	Muet	Appuyez pour désactiver ou activer le haut-parleur du projecteur.
5	Volume +	Appuyez pour augmenter le volume.
6	Page	Appuyez pour aller à la page précédente.

7	Page 	Appuyez pour aller à la page suivante.
8	Mode Vidéo	Le Microprojecteur Dell 1800MP dispose de configurations pré réglées optimisées pour afficher des données (Graphismes PC) ou vidéo (films, jeux, etc.). Appuyez sur le bouton <b>mode Vidéo</b> pour commuter entre le <b>mode PC</b> , le <b>mode Film</b> , le <b>mode Jeu</b> , le mode <b>sRVB</b> ou le <b>mode PERSO</b> (permettant à l'utilisateur d'enregistrer ses propres paramètres). Appuyez une fois sur le bouton <b>mode Vidéo</b> pour afficher le mode d'affichage actuel. Appuyez à nouveau sur le bouton <b>mode Vidéo</b> pour passer d'un mode à l'autre.
9	Écran vide	Appuyez pour masquer l'image, appuyez à nouveau pour rétablir l'affichage de l'image.
10	Indicateur LED	Indicateur LED.
11	Bouton Haut 	Appuyez pour sélectionner les éléments de l'OSD.
12	Bouton Entrée	Appuyez pour confirmer la sélection.
13		Appuyez pour ajuster le paramètre de l'OSD.
14	Menu	Appuyez pour activer l'OSD.
15	Volume 	Appuyez pour diminuer le volume.
16	Réglage de la déformation	Appuyez pour ajuster la déformation de l'image provoquée par l'inclinaison du projecteur. ( $\pm$ 16 degrés)
17	Source	Appuyez pour commuter entre les sources RVB Analogique, RVB Numérique, Composite, Composant-i, S-vidéo et YpbPr Analogique.
18	Réglage auto	Appuyez pour synchroniser le projecteur sur la source d'entrée. Réglage auto ne fonctionne pas si l'OSD (Affichage à l'écran) est affiché.
19	Réglage de la déformation	Appuyez pour ajuster la déformation de l'image provoquée par l'inclinaison du projecteur. ( $\pm$ 16 degrés)

## Utilisation de l'affichage à l'écran

Le projecteur possède un affichage à l'écran (OSD) multilingue qui peut être affiché avec ou sans source d'entrée présente.

Dans le menu principal, appuyez sur **←** ou **→** pour naviguer parmi les onglets.

Dans le sous-menu, appuyez sur **↑** ou **↓** pour effectuer une sélection. Quand un élément est sélectionné, sa couleur passe au gris foncé. Utilisez **←** ou **→** sur le panneau de contrôle ou sur la télécommande pour effectuer le réglage d'un paramètre.

Pour retourner au menu Principal, appuyez sur le bouton Menu sur le panneau de contrôle ou la télécommande.

Pour quitter l'OSD, allez à l'onglet **Quitter** et appuyez sur **Entrée** sur le panneau de contrôle ou sur la télécommande.

### MENU PRINCIPAL

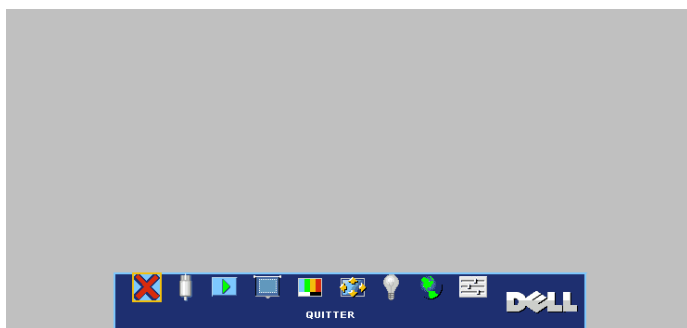

### SÉLECTION D'ENTRÉE



**SOURCE AUTO**—Sélectionnez **ON** (par défaut) pour détecter automatiquement les signaux d'entrée disponibles. Quand le projecteur est allumé et que vous appuyez sur **SOURCE**, il trouve automatiquement le signal d'entrée disponible suivant. Sélectionnez **OFF** pour verrouiller le signal d'entrée actuel. Quand **OFF** est sélectionné et que vous appuyez sur **SOURCE**, vous sélectionnez

le signal d'entrée que vous voulez utiliser.

**VGA**—Appuyez sur **ENTREE** pour détecter le signal VGA.

**S-VIDÉO**—Appuyez sur **ENTREE** pour détecter le signal S-Vidéo.

**VIDÉO COMPOSITE**—Appuyez sur **ENTREE** pour détecter le signal Vidéo Composite.

## RÉGLAGE AUTO

Auto Adjustment in Progress...





Sélectionnez pour afficher l'information "Réglage automatique en cours..."

## RÉGLER



**DÉFORMATION V.**—Permet de régler la déformation de l'image due à l'inclinaison du projecteur.

**MODE PROJECTEUR**—Sélectionnez la manière dont l'image apparaît :

-  Projection Avant-Bureau (par défaut).
-  Projection Avant-Plafond — Le projecteur renverse l'image pour une projection à partir du plafond.
-  Projection Arrière-Bureau — Le projecteur inverse l'image de sorte que vous pouvez projeter derrière un écran translucide.
-  Projection Arrière-Plafond — Le projecteur inverse l'image et la met à l'envers. Vous pouvez projeter l'image de derrière un écran translucide à partir d'un plafond.

**TAUX D'AFFICHAGE**—Sélectionnez un format d'image pour ajuster la manière dont l'image apparaît.

- 1:1 — La source d'entrée s'affiche sans échelle.  
Utilisez le format d'image 1:1 si vous utilisez un des éléments suivants :
  - Câble VGA et ordinateur avec une résolution inférieure à XGA (1024 x 768)
  - Câble composant (576p/480i/480p)
  - Câble S-Vidéo
  - Câble composite

- 16:9 — La source d'entrée est mise à l'échelle pour s'adapter à la largeur de l'écran.
- 4:3 — La source d'entrée est mise à l'échelle pour s'adapter à l'écran.  
Utilisez 16:9 ou 4:3 si vous utilisez un des éléments suivants :
  - Résolution d'ordinateur supérieure à XGA
  - Câbles composant (1080i ou 720p)

**INFOS PROJECTEUR**—Appuyez pour faire apparaître le nom du modèle du projecteur, la résolution actuelle et le numéro de série du projecteur (PPID#).

## IMAGE (EN MODE PC)

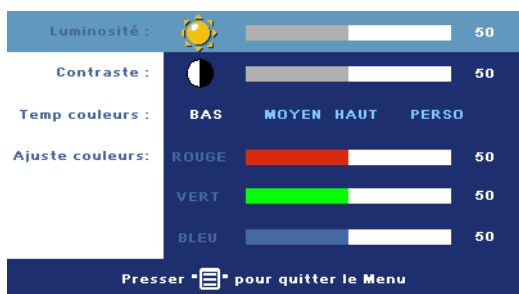

**LUMINOSITÉ**—Utilisez  $\ominus$  et  $\oplus$  pour régler la luminosité de l'image.

**CONTRASTE**—Utilisez  $\ominus$  et  $\oplus$  pour contrôler la différence entre les parties les plus lumineuses et les parties les plus sombres de l'image. Le réglage du contraste modifie la quantité de noir et de blanc dans l'image.

**TEMP COULEURS**—Permet de régler la température de couleur. Plus la température est élevée, plus l'écran est bleu. Plus la température est basse, plus l'écran est rouge. Le mode utilisateur active les valeurs dans le menu "Param Couleur".

**AJUSTE COULEURS**—Permet de régler le rouge, vert et bleu manuellement.

## IMAGE (EN MODE VIDÉO)

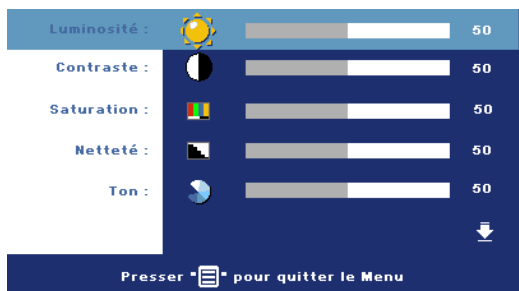

**LUMINOSITÉ**—Utilisez  $\ominus$  et  $\oplus$  pour régler la luminosité de l'image.

**CONTRASTE**—Utilisez  $\ominus$  et  $\oplus$  pour contrôler la différence entre les parties les plus lumineuses et les parties les plus sombres de l'image. Le réglage du contraste modifie la

quantité de noir et de blanc dans l'image.

**SATURATION**—Réglez la couleur d'une source vidéo depuis le noir et blanc à une couleur complètement saturée. Appuyez sur **(-)** pour diminuer la quantité de couleur dans l'image et sur **(+)** pour augmenter la quantité de couleur dans l'image.

**NETTETÉ**—Appuyez sur **(-)** pour diminuer la netteté et sur **(+)** pour l'augmenter.

**TON**—Appuyez sur **(-)** pour augmenter la quantité de vert dans l'image et sur **(+)** pour augmenter la quantité de rouge.



**TEMP COULEURS**—Permet de régler la température de couleur. Plus la température est élevée, plus l'écran est bleu. Plus la température est basse, plus l'écran est rouge. Le mode utilisateur active les valeurs dans le menu "Param Couleur".

**AJUSTE COULEURS**—Permet de régler manuellement les couleurs rouge, vert et bleu.

## AFFICHAGE (EN MODE PC)

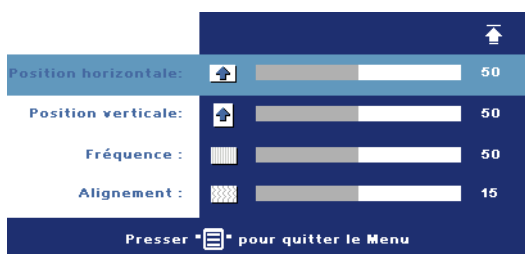

**MODE VIDÉO**—Sélectionnez un mode pour optimiser l'affichage en fonction de l'utilisation du projecteur : **PC**, **FILM**, **sRGB** (offre une représentation plus fidèle des couleurs) **JEU** et **PERSO** (définissez vos préférences). Lorsque vous réglez les paramètres **Intensité des blancs** ou **Degamma**, le projecteur passe automatiquement sur **PERSO**.

**TYPE DE SIGNAL**—Permet de sélectionner manuellement le type de signal RVB, YCbCr, YPbPr.

**INTENSITÉ DES BLANCS**—Paramétrer 0 pour optimiser la reproduction de couleur et 10 pour optimiser la luminosité.

**DEGAMMA**—Réglez parmi 4 valeurs pré-réglées pour changer les performances de couleur de l'affichage.

**POSITION HORIZONTALE**—Appuyez sur  $\ominus$  pour régler la position horizontale de l'image à gauche et sur  $\oplus$  pour régler la position horizontale de l'image à droite.

**POSITION VERTICALE**—Appuyez sur  $\ominus$  pour régler la position verticale de l'image vers le bas et sur  $\oplus$  pour régler la position verticale de l'image vers le haut.

**FRÉQUENCE**—Changez la fréquence d'horloge des données d'affichage pour qu'elle corresponde à la fréquence de la carte graphique de votre ordinateur. Si vous voyez une barre verticale scintillante, utilisez le contrôle **Fréquence** pour diminuer les barres. Il s'agit d'un réglage approximatif.

**ALIGNEMENT**—Synchronise la phase du signal d'affichage avec la carte graphique. Si l'image est instable ou scintillante, utilisez **Alignement** pour la corriger. Il s'agit d'un réglage précis.

## AFFICHAGE (en Mode Vidéo)



**MODE VIDÉO**—Sélectionnez un mode pour optimiser l'affichage en fonction de l'utilisation du projecteur : **PC**, **FILM**, **sRGB** (offre une représentation plus fidèle des couleurs) **JEU** et **PERSO** (définissez vos

préférences). Lorsque vous réglez les paramètres **Intensité des blancs** ou **Degamma**, le projecteur passe automatiquement sur **PERSO**.

**TYPE DE SIGNAL**—Permet de sélectionner manuellement le type de signal RVB, YCbCr, YPbPr.

**INTENSITÉ DES BLANCS**—Paramétrer 0 pour optimiser la reproduction de couleur et 10 pour optimiser la luminosité.

**DEGAMMA**—Réglez parmi 4 valeurs préréglées pour changer les performances de couleur de l'affichage.

## LAMPE

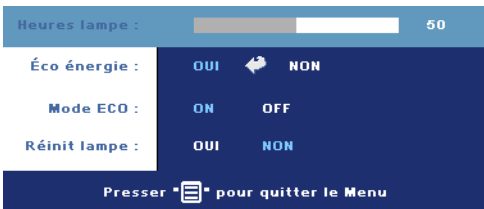

**HEURES LAMPE**—Affiche les heures d'utilisation depuis la réinitialisation de la lampe.

**ECO ÉNERGIE**—Sélectionnez **ON** pour définir le délai d'économie d'énergie. Le délai est la durée pendant laquelle vous voulez que votre projecteur attende sans signal

d'entrée. Après ce délai, le projecteur entrera en mode d'économie d'énergie (Témoin d'alimentation s'allume en Orange) et éteindra la lampe. Le projecteur se rallume quand il détecte un signal d'entrée ou quand vous appuyez sur le bouton d'alimentation. Au bout de deux heures, le projecteur s'éteint automatiquement (Témoin d'alimentation s'allume en Bleu), appuyez sur le bouton d'alimentation pour rallumer le projecteur.

**MODE Eco**—Sélectionnez **ON** pour utiliser le projecteur à un niveau d'intensité plus faible (190 Watts), ce qui peut offrir une plus grande longévité de la lampe, un fonctionnement plus silencieux et une luminosité plus faible à l'écran. Sélectionnez **OFF** pour une utilisation à un niveau d'intensité normal (255 Watts).

**RÉINIT LAMPE**—Après avoir installé une lampe neuve, sélectionnez **Oui** pour réinitialiser la minuterie de la lampe.



## LANGUE

Lingue : English

- Deutsch
- Français
- Italiano
- Español
- Polski
- Svenska

Presser "☰" pour quitter le Menu



Lingue : Nederlands

- Português Ibérico
- 日本語
- 繁體中文
- 简体中文
- 한국어

Presser "☰" pour quitter le Menu

## PRÉFÉRENCES



**VOLUME**—Appuyez sur  pour diminuer le volume et sur  pour augmenter le volume.

**MUET**—Permet de couper le son.

**MENU VERROU**—Sélectionnez **ON** pour activer **Menu verrou** afin de masquer le menu OSD. Pour désactiver **Menu verrou**, appuyez sur le bouton Menu sur le panneau de contrôle ou sur la télécommande pendant 15 secondes.

**MENU TEMPO**—Réglez le délai de temporisation à l'aide de l'option **Temporiser. OSD**. La valeur par défaut est 30 secondes.

**MOT DE PASSE**—Protégez votre projecteur et limitez-en l'accès à l'aide de la fonctionnalité **Sécurité** par mot de passe. Cet utilitaire de sécurité vous permet d'imposer une grande variété de restrictions pour protéger votre vie privée et empêcher les autres de manipuler votre projecteur. Cela signifie que le projecteur ne peut pas être utilisé s'il est pris sans autorisation, et sert donc de fonctionnalité de protection contre le vol.

Lorsqu'une protection par mot de passe est activée (**On**), un écran de Protection par mot de passe vous invitant à entrer un mot de passe s'affiche quand la prise d'alimentation est insérée dans la prise de courant et quand l'alimentation pour le projecteur est tout d'abord allumée. Par défaut, cette fonction est désactivée. Vous pouvez activer cette fonctionnalité à l'aide du menu **Mot de passe**. Cette fonctionnalité de sécurité sera activée la prochaine fois que vous utiliserez le projecteur. Si vous activez cette fonctionnalité, vous serez invité à saisir le mot de passe du projecteur après avoir allumé le projecteur :

1 Demande de 1ère saisie de mot de passe :

- a Allez au menu **Préférences**, appuyez sur **Entrée** et sélectionnez **Mot de passe** pour **ACTIVER** le paramètre de mot de passe.

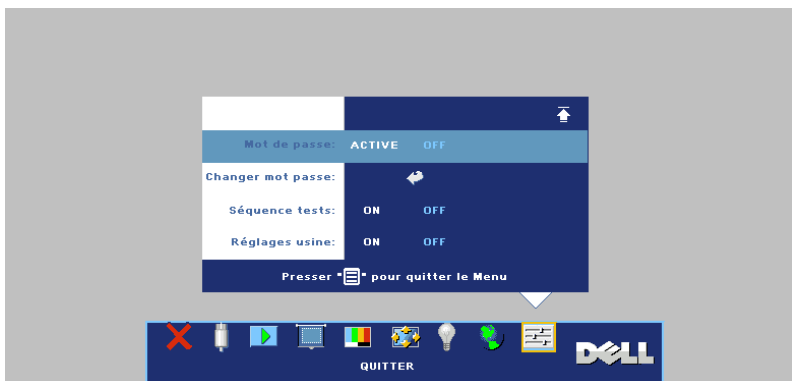

- b L'activation de la fonction Mot de passe fait apparaître un écran de caractères. saisissez un nombre à 4 chiffres à l'écran et appuyez sur le bouton **ENTREE**.



- c Pour confirmer, réentrez le mot de passe.
  - d Si la vérification du mot de passe réussit, vous pouvez continuer à accéder aux fonctions et aux utilitaires du projecteur.
- 2 Si vous avez entré un mot de passe erroné, vous pourrez encore faire 2 autres tentatives. Après trois tentatives infructueuses, le projecteur s'éteint automatiquement.



**REMARQUE** : Si vous oubliez votre mot de passe, contactez Dell ou un technicien qualifié.

- 3 Pour annuler la fonction de mot de passe, sélectionnez **OFF** et entrez le mot de passe pour désactiver la fonction.



**CHANGER MOT PASSE**—Saisissez le mot de passe d'origine, puis entrez le nouveau mot de passe et confirmez-le.



**SÉQUENCE TESTS**—Sélectionnez **ON** pour activer la **Séquence tests** intégrée afin de tester la mise au point et la résolution. Appuyez sur le bouton **Menu** pour désactiver **Séquence tests**.

**RÉGLAGE USINE**—Sélectionnez **ON** pour rétablir les paramètres d'usine par défaut du projecteur. Les éléments de réinitialisation comprennent à la fois les paramètres sources de l'ordinateur et les paramètres de source vidéo.

# Dépanner votre projecteur



Si vous rencontrez des problèmes avec le projecteur, reportez-vous aux conseils de dépannage suivants. Si le problème persiste, contactez Dell.





---

**Problème**

Aucune image n'apparaît à l'écran.

**Solution possible**

- Assurez-vous que le cache de l'objectif est retiré et que le projecteur est allumé.
  - Assurez-vous que le port graphique externe est activé. Si vous utilisez un ordinateur portable Dell, appuyez sur   (Fn+F8). Pour les autres ordinateurs, voyez votre documentation respective.
  - Vérifiez que tous les câbles sont correctement connectés. Voir Connexion de votre projecteur à la page 7.
  - Assurez-vous que les broches des connecteurs ne sont pas tordues ou cassées.
  - Assurez-vous que la lampe est correctement installée (voir Remplacer la lampe à la page 36).
  - Utilisez **Modèle de Test** dans le menu **Préférences**. Assurez-vous que les couleurs du modèle de test sont correctes.
-

<b>Problème (suite)</b>	<b>Solution possible (suite)</b>
Image partielle, qui défile ou affichée de façon incorrecte.	<p><b>1</b> Appuyez sur le bouton <b>Resync</b> sur la télécommande ou sur le panneau de contrôle.</p> <p><b>2</b> Si vous utilisez un ordinateur portable Dell, paramétrez la résolution de l'ordinateur sur XGA (1024 x 768):</p> <ul style="list-style-type: none"> <li><b>a</b> Faites un clic droit sur une portion non utilisée de votre bureau de Windows, cliquez sur <b>Propriétés</b> et sélectionnez ensuite l'onglet <b>Paramètres</b>.</li> <li><b>b</b> Vérifiez que le paramètre est 1024 x 768 pixels pour le port du moniteur externe.</li> <li><b>c</b> Appuyez sur   (Fn+F8).</li> </ul>
	<p>Si vous rencontrez des difficultés pour changer les résolutions ou que votre moniteur se fige, redémarrez l'ensemble de l'équipement ainsi que le projecteur.</p> <p>Si vous n'utilisez pas un ordinateur portable Dell, consultez votre documentation.</p>
L'écran n'affiche pas votre présentation	Si vous utilisez un ordinateur portable Dell, appuyez sur   (Fn+F8).
L'image est instable ou vacillante	Ajustez le suivi dans l'onglet <b>Affichage OSD</b> (en Mode PC seulement).
L'image présente une barre verticale vacillante	Ajustez la fréquence dans l'onglet <b>Affichage OSD</b> (en Mode PC seulement).
La couleur de l'image n'est pas correcte	<ul style="list-style-type: none"> <li>• Si le signal de sortie de votre carte graphique est sync sur Vert, et que vous voulez afficher un signal VGA à 60Hz, allez à OSD, sélectionnez <b>Affichage</b>, sélectionnez <b>Type de Signal</b>, puis <b>RVB</b>.</li> <li>• Utilisez <b>Modèle de Test</b> dans le menu <b>Préférences</b>. Assurez-vous que les couleurs du modèle de test sont correctes.</li> </ul>

<b>Problème (suite)</b>	<b>Solution possible (suite)</b>
L'image a une mauvaise mise au point	<p><b>1</b> Ajustez la bague de mise au point située sur l'objectif du projecteur.</p> <p><b>2</b> Assurez-vous que l'écran de projection se trouve à la bonne distance du projecteur (4,9 pieds [1,5 m] à 39,4 pieds [12,0 m]).</p>
L'image est allongée en affichage DVD de 16:9	<p>Le projecteur détecte automatiquement un DVD de 16:9 et ajuste le format de l'image en plein écran avec un paramètre par défaut de 4:3 (boîte à lettres).</p> <p>Si l'image est encore trop allongée, vous aurez alors besoin d'ajuster les proportions comme suit:</p> <ul style="list-style-type: none"> <li>• Veuillez sélectionner le type de format d'image 4:3 sur votre lecteur de DVD si vous utilisez un DVD de 16:9.</li> <li>• Si vous ne pouvez pas sélectionner le type de format d'image 4:3 sur votre lecteur DVD, sélectionnez le format d'image 4:3 dans le menu <b>Réglage</b> dans l'OSD.</li> </ul>
L'image est inversée	Sélectionnez <b>Réglage</b> dans l'OSD et réglez le mode de projection.
La lampe est grillée ou émet des crépitements	Quand la lampe du projecteur atteint sa fin de vie, elle peut griller et produire un fort crépitements. Si cela se produit, le projecteur ne se rallumera pas. Pour remplacer la lampe, voir Remplacer la lampe à la page 36.
L'OSD n'apparaît pas à l'écran	Appuyez sur le bouton Menu sur le panneau pendant 15 secondes pour essayer de déverrouiller l'OSD. Vérifiez le <b>Verrouillage de Menu</b> Menu verrou à la page 28.
La télécommande ne fonctionne pas correctement ou seulement dans une plage très limitée	La batterie est peut-être déchargée, remplacez-la par 2 nouvelles batteries AAA.

## Signaux de guidage

État du projecteur	Description	Bouton			Indicateur	
		Alimenta- -tion (Bleu)	Alimentation (Ambre)	Autres (Bleu)	Temp (Ambre)	Lampe (Ambre)
Mode veille	Projecteur en mode Veille. Prêt à allumer.	Clignotant toutes les secondes	Eteint	Eteint	Eteint	Eteint
Mode Préchauffage	Prend 30 secondes pour s'échauffer après la mise en marche.	Allumé	Eteint	Allumé	Eteint	Eteint
Lampe allumée	Projecteur en fonctionnement normal. Prêt à afficher une image.	Allumé	Eteint	Allumé	Eteint	Eteint
Mode Refroidissement	Système en cours de refroidissement pour s'éteindre correctement.	Allumé	Eteint	Eteint	Eteint	Eteint
Mode d'économie d'énergie	Le mode d'économie d'énergie a été activé. Si aucun signal n'est connecté au projecteur pendant 2 heures, il entrera en mode Veille.	Eteint	Clignotant toutes les secondes	Eteint	Eteint	Eteint
Refroidissement avant le mode Economie d'énergie.	Prend 60 secondes pour refroidir avant d'entrer en mode Economie d'énergie.	Eteint	Allumé	Eteint	Eteint	Eteint
Surchauffe du projecteur	Les orifices de ventilation sont peut-être obstrués ou la température ambiante supérieur à 35°C. Le projecteur s'éteindra automatiquement. Vérifiez que les orifices de ventilation ne sont pas obstrués et que la température ambiante se situe dans les limites d'utilisation. Si le problème persiste, contactez Dell.	Eteint	Eteint	Eteint	Allumé	Eteint
Surchauffe de la lampe	Les orifices de ventilation sont peut-être obstrués et la lampe a surchauffé. The projector Le projecteur s'éteindra automatiquement. Essayez de rallumer l'affichage quand le projecteur aura refroidi. Si le problème persiste, contactez Dell.	Allumé	Eteint	Eteint	Allumé	Eteint



Surchauffe du pilote de la lampe	Les orifices de ventilation sont peut-être obstrués ou le pilote de la lampe a surchauffé. Le projecteur s'éteindra automatiquement. Essayez de rallumer l'affichage quand le projecteur aura refroidi. Si le problème persiste, contactez Dell.	Eteint	Allumé	Eteint	Allumé	Eteint
Ventilateur en panne	Un des ventilateurs est en panne. Le projecteur s'éteindra automatiquement. Si le problème persiste, contactez Dell.	Eteint	Eteint	Eteint	Clignote toutes les 500 ms.	Eteint
Pilote de la lampe en panne	Le pilote de la lampe est en panne. Le projecteur s'éteindra automatiquement. Débranchez le cordon d'alimentation, patientez 3 minutes, puis rallumez l'affichage. Si le problème persiste, contactez Dell.	Eteint	Clignotant toutes les secondes	Eteint	Eteint	Clignote toutes les secondes
Roue chromatique en panne	La roue chromatique ne peut être mise en route. Le système est en panne et le projecteur s'arrêtera automatiquement. Débranchez le cordon d'alimentation, patientez 3 minutes, puis rallumez l'affichage. Si le problème persiste, contactez Dell.	Allumé	Eteint	Eteint	Eteint	Clignote toutes les 2 secondes
Panne de lampe	Lampe défectueuse. Remplacer la lampe.	Eteint	Eteint	Eteint	Eteint	Allumé

# Remplacer la lampe

Remplacez la lampe quand le message "La lampe atteint sa fin de vie en fonctionnement à pleine puissance. Songez à la remplacer !" [www.dell.com/lamps](http://www.dell.com/lamps) apparaît à l'écran. Si ce problème persiste après avoir remplacé la lampe, contactez Dell. Pour plus d'informations, voir "Contacter Dell".

**⚠ ATTENTION : La lampe devient très chaude en cours d'utilisation. Pour remplacer la lampe attendez que le projecteur ait refroidi pendant au moins 30 minutes.**

- 1 Eteignez le projecteur et débranchez le cordon d'alimentation.
- 2 Laisser refroidir le projecteur pendant au moins 30 minutes.
- 3 Desserrez les 2 vis de fixation du couvercle de la lampe, et retirez le couvercle.

**⚠ ATTENTION : Si la lampe s'est brisée, faites attention car les débris sont coupants et peuvent provoquer des blessures. Retirez tous les débris du projecteur et éliminez-les ou recyclez-les conformément à la loi de l'état, locale ou fédérale. Allez à [www.dell.com/hg](http://www.dell.com/hg) pour plus d'informations.**

- 4 Desserrez les 2 vis de fixation de la lampe.

**⚠ ATTENTION : Ne touchez jamais la lampe ni le verre de la lampe. Ils sont très fragiles et peuvent se briser si vous les touchez.**

- 5 Soulevez la lampe en la tenant par sa partie métallique.

**✍ REMARQUE :** Dell peut demander que les lampes remplacées durant la période de garantie lui soient renvoyées. Sinon, contactez votre agence de recyclage des déchets pour obtenir l'adresse du dépôt le plus proche.

- 6 Remplacez par une lampe neuve.
- 7 Desserrez les 2 vis de fixation de la lampe.
- 8 Remplacez le couvercle de lampe et serrez les 2 vis.
- 9 Réinitialisez le temps d'utilisation de la lampe en sélectionnant "Oui" pour **Réinitialisation de la lampe** dans l'onglet **Lampe** de l'OSD. (Voir LAMPE à la page 26)

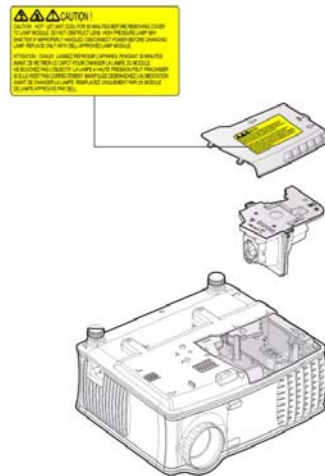



**ATTENTION : Élimination de la lampe (États-Unis uniquement)**

**(Hg) LES LAMPES À L'INTÉRIEUR DE CE PRODUIT CONTIENNENT DU MERCURE ET DOIVENT ÊTRE RECYCLÉES OU ÉLIMINÉES CONFORMÉMENT AUX LOIS LOCALES, DE L'ÉTAT OU FÉDÉRALES EN VIGUEUR. POUR PLUS D'INFORMATIONS, ALLEZ À [WWW.DELL.COM/HG](http://WWW.DELL.COM/HG) OU CONTACTEZ L'ALLIANCE DES INDUSTRIES ÉLECTRONIQUES À [WWW.EIAE.ORG](http://WWW.EIAE.ORG). POUR LES INFORMATIONS D'ÉLIMINATION SPÉCIFIQUE DES LAMPES, ALLEZ À [WWW.LAMPRECYCLE.ORG](http://WWW.LAMPRECYCLE.ORG).**



# Spécifications

Valve légère	Technologie simple circuit DDR XGA 0,55"
Luminosité	2100 Lumens ANSI (max.)
Taux de contraste	2000:1 type (Full On / Full Off)
Uniformité	80% type (Standard du Japon - JBMA)
Lampe	Lampe de 200 watts 2500 heures remplaçable par l'utilisateur (jusqu'à 3000 heures en mode éco)
Nombre de pixels	1024 x 768 (XGA)
Couleurs affichables	16,7M de couleurs
Vitesse de roue chromatique	100~127,5Hz (1,5~2X)
Objectif de projection	F/2,35~2,47, f=21,83~23,81 mm avec objectif zoom manuel 1.1x
Taille d'écran de projection	34,7~304,9 pouces (diagonal)
Distance de projection	4,9~39,4 pieds (1,5 m~12.0 m)
Compatibilité vidéo	Compatible avec NTSC 3.58, NTSC4.43, PAL, PAL-M, PAL-N, SECAM et HDTV (480i; 480P; 576i; 576P; 720P; 1080i)  Capacité vidéo composite, vidéo composantes et S-vidéo
Fréquence H.	15kHz/-94kHz (Analogique)
Fréquence V.	50Hz/-85Hz (Analogique)
Alimentation	Universelle 100-240 V CA 50-60 Hz avec entrée PFC
Consommation de courant	255 watts type, 190 watts en mode éco

Audio	1 haut-parleur, 2 watts RMS
Niveau de bruit	36 dB(A) mode Full-on, 30 dB(A) mode Eco
Poids	<4,6 lbs (2,1 kg)
Dimensions (l x H x P)	Externe 9,6 x 8,3 x 4,5 ± 0,04 pouce (244 x 211 x 115 mm)
Environnement	Température de fonctionnement: 5°C - 35°C (41°F- 95°F) Humidité: 80% maximum Température de stockage: -20°C à 60°C (-4°F à 140°F) Humidité: 90% maximum
Réglementation	FCC, ICES-003, CE, VCCI, C-Tick, MIC/Korea, CCC, UL/cUL, Nemko-GS, CB, PSE, PSB, IRAM, NOM, Gost-R
Connecteurs d'E/S	Alimentation: une prise d'entrée d'alimentation CA (3 broches) Entrée VGA: deux connecteurs (bleus) VGA de 15 broches, "Entrée VGA-A & Entrée VGA-B", pour les signaux d'entrée analogiques RVB/Composantes, entrée HDTV Sortie VGA: un connecteur VGA 15 broches (Noir) pour prise en boucle "Sortie VGA-A" Entrée vidéo: un connecteur S-vidéo, un connecteur Composite Vidéo (RCA jaune) Entrée vidéo: une prise téléphone 3,5mm stéréo mini (Bleue) Sortie audio : une prise téléphone 3,5mm stéréo mini (Verte) Port RS-232: une mini-DIN 6 broches pour support RS232

Port USB : un esclave USB pour la prise en charge de souris distante

### Affectation des broches RS232

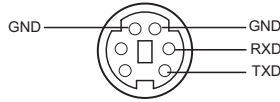

### Protocole RS232

- Paramètres de communication

Paramètres de connexion	Valeur
Débit en bauds:	19200
Bits de données:	8
Parité	Aucune
Bits d'arrêt	1

- Types de commandes
  - Pour faire apparaître le menu OSD et ajuster les paramètres.
- Syntaxe de commande de contrôle (à partir du PC vers le projecteur)  
[H][AC][SoP][CRC][ID][SoM][COMMAND]
- **Exemple:** Commande de mise sous tension (Envoyer d'abord l'octet de poids faible)  
--> 0xBE, 0xEF, 0x10, 0x05, 0x00, 0xC6, 0xFF, 0x11, 0x11, 0x01, 0x00, 0x01
- Liste de commandes de contrôle
  - Visitez le site [support.dell.com](http://support.dell.com) pour obtenir le dernier code RS232.

## Modes de compatibilité

Mode	Résolution	(ANALOGIQUE)	
		Fréquence V. (Hz)	Fréquence H. (KHz)
VGA	640X350	70,087	31,469
VGA	640X350	85,08	37,861
VGA	640X400	85,08	37,861
VGA	640X480	59,94	31,469
VGA	640X480	72,809	37,861
VGA	640X480	75	37,5
VGA	640X480	85,008	43,269
VGA	720X400	70	31,5
VGA	720X400	85,039	37,927
SVGA	800X600	56,25	35,156
SVGA	800X600	60,317	37,879
SVGA	800X600	72,188	48,1077
SVGA	800X600	75	46,875
SVGA	800X600	85,061	53,674
XGA	1024X768	60,004	48,363
XGA	1024X768	70,069	56,476
XGA	1024X768	75,029	60,023
XGA	1024X768	84,997	68,677
*	1152X864	75	67,5
*UVGA	1280X960	60	60
*SXGA	1280X1024	60,02	63,981
*SXGA	1280X1024	75,025	79,976
*SXGA+	1400X1050	59,978	65,317
*UXGA	1600X1200	60	75
MAC LC13"	640X480	66,66	34,98
MAC II 13"	640X480	66,68	35
MAC 16"	832X624	74,55	49,725
MAC 19"	1024X768	75	60,24
*MAC	1152X870	75,06	68,68
MAC G4	640X480	60	31,35
IMAC DV	1024X768	75	60

\* Image d'ordinateur compressée.



# Contacter Dell

Pour contacter Dell par ordinateur, rendez-vous sur les sites web suivants:

- [www.dell.com](http://www.dell.com)
- [support.dell.com](http://support.dell.com) (assistance)

Pour obtenir les adresses Web spécifiques à votre pays, reportez-vous à la section du pays appropriée dans le tableau ci-dessous.



**REMARQUE :** Numéros de téléphone gratuits à utiliser à l'intérieur du pays auxquels ils correspondent.



**REMARQUE :** Dans certains pays, l'assistance spécifique des ordinateurs Dell™ XPS™ est disponible sur un numéro de téléphone séparé correspondant aux pays participants. Si vous ne voyez pas de numéro de téléphone spécifique aux ordinateurs XPS, vous pouvez contacter Dell à l'aide du numéro d'assistance qui apparaît et votre appel sera redirigé en conséquence.

Quand vous avez besoin de contacter Dell, utilisez les adresses électroniques, numéros de téléphone, et codes fournis dans le tableau suivant. Si vous avez besoin d'aide pour déterminer les codes à utiliser, contactez un opérateur local ou international.



**REMARQUE :** Les informations de contact fournies ont été jugées correctes au moment de l'impression de ce document et peuvent être modifiées.

<b>Pays (Ville) Code d'accès international Code du pays Indicatif de la ville</b>	<b>Nom du département ou zone du service, Site Web et adresse E-Mail</b>	<b>Codes de zone, Numéros locaux, et Numéros gratuits</b>
Anguilla	Site Web: <a href="http://www.dell.com.ai">www.dell.com.ai</a> E-mail: <a href="mailto:la-techsupport@dell.com">la-techsupport@dell.com</a> Assistance technique	numéro gratuit : 800-335-0031
Antigua et Barbuda	Site Web: <a href="http://www.dell.com.ag">www.dell.com.ag</a> E-mail: <a href="mailto:la-techsupport@dell.com">la-techsupport@dell.com</a> Assistance technique	1-800-805-5924

<b>Pays (Ville) Code d'accès international Code du pays Indicatif de la ville</b>	<b>Nom du département ou zone du service, Site Web et adresse E-Mail</b>	<b>Codes de zone, Numéros locaux, et Numéros gratuits</b>
Aomen	Technical Support (Dell™ Dimension™, Dell Inspiron™, Dell OptiPlex™, Dell Latitude™, and Dell Precision™)	0800-105
	Assistance technique (serveurs et stockage)	0800-105
Argentine (Buenos Aires)	Site Web: <a href="http://www.dell.com.ar">www.dell.com.ar</a> E-mail: <a href="mailto:la-techsupport@dell.com">la-techsupport@dell.com</a>	
Code d'accès international: 00	E-mail pour ordinateurs de bureau et portables: <a href="mailto:la-techsupport@dell.com">la-techsupport@dell.com</a>	
Code du pays: 54	E-mail pour les serveurs et produits de stockage EMC®: <a href="mailto:la_entreprise@dell.com">la_entreprise@dell.com</a>	
Code de la ville: 11	Soin à la clientèle	numéro gratuit : 0-800-444-0730
	Assistance technique	numéro gratuit: 800-222-0154
	Services d'assistance technique	numéro gratuit : 0-800-444-0724
	Ventes	0-810-444-3355
Aruba	Site Web: <a href="http://www.dell.com.aw">www.dell.com.aw</a> E-mail: <a href="mailto:la-techsupport@dell.com">la-techsupport@dell.com</a> Assistance technique	numéro gratuit: 800 -1578
Australie (Sydney)	Site Web: <a href="http://support.ap.dell.com">support.ap.dell.com</a> E-mail: <a href="http://support.ap.dell.com/contactus">support.ap.dell.com/contactus</a> Assistance générale	13DELL-133355
Code d'accès international: 0011		
Code du pays: 61		
Code de la ville: 2		

<b>Pays (Ville) Code d'accès international Code du pays Indicatif de la ville</b>	<b>Nom du département ou zone du service, Site Web et adresse E-Mail</b>	<b>Codes de zone, Numéros locaux, et Numéros gratuits</b>
Autriche  Code d'accès international: 900	Site Web: <a href="http://support.euro.dell.com">support.euro.dell.com</a>	
	E-mail: <a href="mailto:tech_support_central_europe@dell.com">tech_support_central_europe@dell.com</a>	
	Ventes particulier/petite entreprise	0820 240 530 00
	Télécopie Particulier/petite entreprise	0820 240 530 49
	Soin à la clientèle particulier/petite entreprise	0820 240 530 14
	Soin à la clientèle Comptes préférés/Entreprise	0820 240 530 16
	Support pour XPS	0820 240 530 81
	Assistance Particulier/Petite entreprise pour tous les autres ordinateurs Dell	0820 240 530 17
	Assistance de Comptes préférés/Entreprise	0820 240 530 17
	Menu général	0820 240 530 00
Bahamas	Site Web: <a href="http://www.dell.com.bs">www.dell.com.bs</a> E-mail: <a href="mailto:la-techsupport@dell.com">la-techsupport@dell.com</a> Assistance technique	numéro gratuit: 1-866-874-3038
Barbade (La)	Site Web: <a href="http://www.dell.com/bb">www.dell.com/bb</a> E-mail: <a href="mailto:la-techsupport@dell.com">la-techsupport@dell.com</a> Assistance technique	1-800-534-3142

<b>Pays (Ville) Code d'accès international Code du pays Indicatif de la ville</b>	<b>Nom du département ou zone du service, Site Web et adresse E-Mail</b>	<b>Codes de zone, Numéros locaux, et Numéros gratuits</b>
Belgique (Bruxelles) Code d'accès international: 00 Code du pays: 32 Code de la ville: 2	Site Web: support.euro.dell.com Support technique pour XPS Assistance technique pour tous les autres ordinateurs Dell Assistance technique Fax Soin à la clientèle Ventes en entreprise Télécopie Menu général	02 481 92 96 02 481 92 88 02 481 92 95 02 713 15 65 02 481 91 00 02 481 92 99 02 481 91 00
Bermudes	Site Web: www.dell.com/bm E-mail: la-techsupport@dell.com Assistance technique	numéro gratuit : 1-877-890-0754
Bolivie	Site Web: www.dell.com/bo E-mail: la-techsupport@dell.com Assistance générale	numéro gratuit : 800-10-0238
Brésil Code d'accès international: 00 Code du pays: 55 Code de la ville: 51	Site Web: www.dell.com/br E-mail: BR- TechSupport@dell.com Customer Care and Tech Support Assistance technique par télécopie Télécopie de Soins à la clientèle Ventes	0800 90 3355 51 2104 5470 51 2104 5480 0800 722 3498
Îles Vierges britanniques	Assistance générale	numéro gratuit: 1-866-278-6820
Brunei Code du pays: 673	Assistance technique (Penang, Malaisie) Soins à la clientèle (Penang, Malaisie) Transaction ventes (Penang, Malaisie)	604 633 4966 604 633 4888 604 633 4955

<b>Pays (Ville) Code d'accès international Code du pays Indicatif de la ville</b>	<b>Nom du département ou zone du service, Site Web et adresse E-Mail</b>	<b>Codes de zone, Numéros locaux, et Numéros gratuits</b>
Canada (North York, Ontario)  Code d'accès international: 011	Etat de la commande en ligne : <a href="http://www.dell.ca/ostatus">www.dell.ca/ostatus</a>  AutoTech (assistance matérielle et garantie automatisées)  Service clientèle (Ventes Particuliers/Petite entreprise)  Service clientèle (moyenne / grosse entreprise, gouvernement)  Service clientèle (imprimantes, projecteurs, télévisions, périphériques portables, jukebox numérique, et sans fil)  Assistance matérielle (Ventes Particuliers/Petite entreprise)  Assistance garantie matérielle (moyenne / grosse entreprise, gouvernement)  Assistance matérielle garantie (imprimantes, projecteurs, télévisions, périphériques portables, jukebox numérique, et sans fil)  Ventes (Ventes Particuliers/Petite entreprise)  Ventes (moyenne / grosse entreprise, gouvernement)  Ventes pièces de rechange & Ventes de services étendus	numéro gratuit: 1-800-247-9362  numéro gratuit: 1-800-847-4096  numéro gratuit: 1-800-326-9463  numéro gratuit: 1-800-847-4096  numéro gratuit: 1-800-906-3355  numéro gratuit: 1-800-387-5757  1-877-335-5767  numéro gratuit: 1-800-387-5752  numéro gratuit: 1-800-387-5755  1 866 440 3355
Iles Caïmans	E-mail: <a href="mailto:la-techsupport@dell.com">la-techsupport@dell.com</a> Assistance technique	numéro gratuit: 1-877-261-0242

<b>Pays (Ville) Code d'accès international Code du pays Indicatif de la ville</b>	<b>Nom du département ou zone du service, Site Web et adresse E-Mail</b>	<b>Codes de zone, Numéros locaux, et Numéros gratuits</b>
Chili (Santiago) Code du pays: 56 Code de la ville: 2	Site Web: <a href="http://www.dell.com/cl">www.dell.com/cl</a> E-mail: <a href="mailto:la-techsupport@dell.com">la-techsupport@dell.com</a> Ventes et assistance clientèle Assistance technique (CTC) Assistance technique (ENTEL)	numéro gratuit : 1230-020-4823 numéro gratuit: 800730222 numéro gratuit: 1230-020-3762
Chine (Xiamen) Code du pays: 86 Code de la ville: 592	Site web de l'assistance technique : <a href="http://support.dell.com.cn">support.dell.com.cn</a> Courrier électronique de l'assistance technique : <a href="mailto:cn_support@dell.com">cn_support@dell.com</a> E-mail du Soins à la clientèle : <a href="mailto:customer_cn@dell.com">customer_cn@dell.com</a> Assistance technique par télécopie Assistance technique (Dimension et Inspiron) Assistance technique (OptiPlex, Latitude, et Dell Precision) Assistance technique (serveurs et stockage) Assistance technique (projecteurs, PDA, commutateurs, routeurs, etc.) Assistance technique (imprimantes) Soins à la clientèle Télécopie de Soins à la clientèle Particulier et petite entreprise	592 818 1350 numéro gratuit: 800 858 2969 numéro gratuit : 800 8580950 numéro gratuit : 800 8580960 numéro gratuit: 800 858 2920 numéro gratuit: 800 858 2311 numéro gratuit: 800 858 2060 592 818 1308 numéro gratuit: 800 858 2222

<b>Pays (Ville) Code d'accès international Code du pays Indicatif de la ville</b>	<b>Nom du département ou zone du service, Site Web et adresse E-Mail</b>	<b>Codes de zone, Numéros locaux, et Numéros gratuits</b>
	Division des comptes préférés	numéro gratuit: 800 858 2557
	Comptes Grande entreprise GCP	numéro gratuit: 800 858 2055
	Comptes grandes entreprises Comptes clé	numéro gratuit: 800 858 2628
	Comptes grande entreprise Nord	numéro gratuit: 800 858 2999
	Comptes grande entreprise Nord gouvernement et éducation	numéro gratuit: 800 858 2955
	Comptes grande entreprise Est	numéro gratuit: 800 858 202 0
	Comptes grand entreprise Est gouvernement et éducation	numéro gratuit: 800 858 2669
	Comptes grande entreprise équipe de file d'attente	numéro gratuit: 800 858 2572
	Comptes grande entreprise Sud	numéro gratuit: 800 858 2355
	Comptes grande entreprise Ouest	numéro gratuit: 800 858 2811
	Comptes grande entreprise pièces détachées	numéro gratuit: 800 858 2621
<b>Colombie</b>	Site Web: <a href="http://www.dell.com/cl">www.dell.com/cl</a> E-mail: <a href="mailto:la-techsupport@dell.com">la-techsupport@dell.com</a> Assistance technique	numéro gratuit: 1-800-915-5704
<b>Costa Rica</b>	Site Web: <a href="http://www.dell.com/cr">www.dell.com/cr</a> E-mail: <a href="mailto:la-techsupport@dell.com">la-techsupport@dell.com</a> Assistance technique	numéro gratuit: 800-012-0232

<b>Pays (Ville) Code d'accès international Code du pays Indicatif de la ville</b>	<b>Nom du département ou zone du service, Site Web et adresse E-Mail</b>	<b>Codes de zone, Numéros locaux, et Numéros gratuits</b>
République Tchèque (Prague)	Site Web: support.euro.dell.com E-mail: czech_dell@dell.com	
Code d'accès international: 00	Assistance technique	22537 2727
Code du pays: 420	Soin à la clientèle	22537 2707
	Télécopie	22537 2714
	Télécopie Technique	22537 2728
	Menu général	22537 2711
Danemark (Copenhague)	Site Web: support.euro.dell.com	
Code d'accès international: 00	Support technique pour XPS	7010 0074
Code du pays: 45	Assistance technique pour tous les autres ordinateurs Dell	7023 0182
	Soin à la clientèle (Relationnel)	7023 0184
	Soin à la clientèle particulier/petite entreprise	3287 5505
	Menu général (Relationnel)	3287 1200
	Télécopie Menu général (Relationnel)	3287 1201
	Menu général (Particuliers/Petite entreprise)	3287 5000
	Télécopie Menu général (Particuliers/Petite entreprise)	3287 5001
Dominique	Site Web: www.dell.com/dm E-mail: la-techsupport@dell.com	
	Assistance générale	numéro gratuit: 1- 866-278-6821
République Dominicaine	Site Web: www.dell.com/do E-mail: la-techsupport@dell.com	
	Assistance technique	numéro gratuit: 1-888-156-1834 ou numéro gratuit: 1-888-156-1584



<b>Pays (Ville) Code d'accès international Code du pays Indicatif de la ville</b>	<b>Nom du département ou zone du service, Site Web et adresse E-Mail</b>	<b>Codes de zone, Numéros locaux, et Numéros gratuits</b>
Équateur	Site Web: <a href="http://www.dell.com/ec">www.dell.com/ec</a> E-mail: <a href="mailto:la-techsupport@dell.com">la-techsupport@dell.com</a> Assistance générales (Appeler à l'aide de Quito) Assistance générales (Appeler à l'aide de Guayaquil)	numéro gratuit: 999-119-655-3355 numéro gratuit: 1800-999-119-877- 655-3355
Salvador	Site Web: <a href="http://www.dell.com/ec">www.dell.com/ec</a> E-mail: <a href="mailto:la-techsupport@dell.com">la-techsupport@dell.com</a> Assistance technique (Telephonica)	numéro gratuit: 8006170
Finlande (Helsinki) Code d'accès international: 990 Code du pays: 358 Code de la ville: 9	Site Web: <a href="http://support.euro.dell.com">support.euro.dell.com</a> E-mail: <a href="mailto:fi_support@dell.com">fi_support@dell.com</a> Assistance technique Soin à la clientèle Menu général Vente en dessous de 500 employés Télécopie Vente au-dessus de 500 employés Télécopie	0207 533 555 0207 533 538 0207 533 533 0207 533 540 0207 533 530 0207 533 533 0207 533 530

<b>Pays (Ville) Code d'accès international Code du pays Indicatif de la ville</b>	<b>Nom du département ou zone du service, Site Web et adresse E-Mail</b>	<b>Codes de zone, Numéros locaux, et Numéros gratuits</b>
France (Paris) (Montpellier)	Site Web: <a href="http://support.euro.dell.com">support.euro.dell.com</a>	
	<b>Particulier et petite entreprise</b>	
Code d'accès international: 00	Support technique pour XPS	0825 387 129
Code du pays: 33	Assistance technique pour tous les autres ordinateurs Dell	0825 387 270
Codes de ville : (1) (4)	Soin à la clientèle	0825 823 833
	Menu général	0825 004 700
	Menu général (appels provenant de l'extérieur de la France)	04 99 75 40 00
	Ventes	0825 004 700
	Télécopie	0825 004 701
	Télécopie (appels provenant de l'extérieur de la France)	04 99 75 40 01
	<b>Entreprise</b>	
	Assistance technique	0825 004 719
	Soin à la clientèle	0825 338 339
	Menu général	01 55 94 71 00
Ventes	01 55 94 71 00	
Télécopie	01 55 94 71 01	

<b>Pays (Ville) Code d'accès international Code du pays Indicatif de la ville</b>	<b>Nom du département ou zone du service, Site Web et adresse E-Mail</b>	<b>Codes de zone, Numéros locaux, et Numéros gratuits</b>
Allemagne (Frankfurt) Code d'accès international: 00 Code du pays: 49 Code de la ville: 69	Site Web: <a href="http://support.euro.dell.com">support.euro.dell.com</a> E-mail: <a href="mailto:tech_support_central_europe@dell.com">tech_support_central_europe@dell.com</a> Support technique pour XPS Assistance technique pour tous les autres ordinateurs Dell Soin à la clientèle particulier/petite entreprise Segment global Soin à la clientèle Comptes préférés Soin à la clientèle Grands comptes Soin à la clientèle Comptes publiques Soin à la clientèle Menu général	069 9792 7222 069 9792-7200 0180-5-224400 069 9792-7320 069 9792-7320 069 9792-7320 069 9792-7320 069 9792-7000
Grèce Code d'accès international: 00 Code du pays: 30	Site Web: <a href="http://support.euro.dell.com">support.euro.dell.com</a> Assistance technique Service Or assistance technique Menu général Service Or Menu général Ventes Télécopie	00800-44 14 95 18 00800-44 14 00 83 2108129810 2108129811 2108129800 2108129812
Grenade	E-mail: <a href="mailto:la-techsupport@dell.com">la-techsupport@dell.com</a> Assistance générale	numéro gratuit : 1-866-540-3355
Guatémala	E-mail: <a href="mailto:la-techsupport@dell.com">la-techsupport@dell.com</a> Assistance générale	1-800-999-0136
Guyane	E-mail: <a href="mailto:la-techsupport@dell.com">la-techsupport@dell.com</a> Assistance générale	numéro gratuit: 1-877-270-4609

<b>Pays (Ville) Code d'accès international Code du pays Indicatif de la ville</b>	<b>Nom du département ou zone du service, Site Web et adresse E-Mail</b>	<b>Codes de zone, Numéros locaux, et Numéros gratuits</b>
Hong Kong Code d'accès international: 001 Code du pays: 852	Site Web: support.ap.dell.com Courrier électronique de l'assistance technique : HK_support@Dell.com Assistance technique (Dimension et Inspiron) Assistance technique (OptiPlex, Latitude, et Dell Precision) Assistance technique (serveurs et stockage) Assistance technique (projecteurs, PDA, commutateurs, routeurs, etc.) Soin à la clientèle Comptes grandes entreprises Programmes clientèle globale Division entreprise moyenne Division particuliers et petite entreprise	00852-2969 3188 00852-2969 3191 00852-2969 3196 00852-3416 0906 00852-3416 0910 00852-3416 0907 00852-3416 0908 00852-3416 0912 00852-2969 3105
Inde	E-mail: india_support_desktop@dell.com india_support_notebook@dell.com india_support_Server@dell.com  Assistance technique  Ventes (Comptes grandes entreprises) Ventes (Particulier et petite entreprise)	1600338045 et 1600448046 1600 33 8044 1600 33 8046

<b>Pays (Ville) Code d'accès international Code du pays Indicatif de la ville</b>	<b>Nom du département ou zone du service, Site Web et adresse E-Mail</b>	<b>Codes de zone, Numéros locaux, et Numéros gratuits</b>
Irlande (Cherrywood)	Site Web: support.euro.dell.com	
Code d'accès international: 00	E-mail: dell_direct_support@dell.com	
Code du pays: 353	<b>Ventes</b>	
Code de la ville: 1	Ventes Irlande	01 204 4444
	Point Dell	1850 200 778
	Assistance de commande en ligne	1850 200 778
	<b>Soin à la clientèle</b>	
	Soin à la clientèle de particuliers	01 204 4014
	Soin à la clientèle petite entreprise	01 204 4014
	Soin à la clientèle d'entreprise	1850 200 982
	<b>Assistance technique</b>	
	Assistance technique pour les ordinateurs XPS seulement	1850 200 722
	Assistance technique pour tous les autres ordinateurs Dell	1850 543 543
	<b>Général</b>	
	Télécopie/Télécopie Ventes	01 204 0103
	Menu général	01 204 4444
	Soin à la clientèle au R.U. (appel à l'intérieur du Royaume Uni seulement)	0870 906 0010
	Soin à la clientèle entreprise (appel à l'intérieur du Royaume Uni seulement)	0870 907 4499
	Ventes R.U (appel à l'intérieur du Royaume Uni seulement)	0870 907 4000

<b>Pays (Ville) Code d'accès international Code du pays Indicatif de la ville</b>	<b>Nom du département ou zone du service, Site Web et adresse E-Mail</b>	<b>Codes de zone, Numéros locaux, et Numéros gratuits</b>
Italie (Milan) Code d'accès international: 00 Code du pays: 39 Code de la ville: 02	Site Web: <a href="http://support.euro.dell.com">support.euro.dell.com</a> <b>Particulier et petite entreprise</b> Assistance technique Soin à la clientèle Télécopie Menu général <b>Entreprise</b> Assistance technique Soin à la clientèle Télécopie Menu général	02 577 826 90 02 696 821 14 02 696 821 13 02 696 821 12 02 577 826 90 02 577 825 55 02 575 035 30 02 577 821
Jamaïque	E-mail: <a href="mailto:la-techsupport@dell.com">la-techsupport@dell.com</a> Assistance technique (appel à l'intérieur de la Jamaïque seulement)	numéro gratuit: : 1-800-326-6061 ou numéro gratuit: 1-800-975-1646
Japon (Kawasaki) Code d'accès international: 001 Code du pays: 81 Code de la ville: 44	Site Web: <a href="http://support.jp.dell.com">support.jp.dell.com</a> Assistance technique (Dimension et Inspiron) Assistance technique à l'extérieur du Japon (Dimension et Inspiron) Assistance technique (Dell Precision, OptiPlex, et Latitude) Assistance technique à l'extérieur du Japon (Dell Precision, OptiPlex, et Latitude) Assistance technique (Dell PowerApp™, Dell PowerEdge™, Dell PowerConnect™, and Dell PowerVault™) Assistance technique en dehors du Japon (PowerApp, PowerEdge, PowerConnect, et PowerVault)	numéro gratuit: 0120-198-226 81-44-520-1435 numéro gratuit: 0120-198-433 81-44-556-3894 numéro gratuit: 0120-198-498 81-44-556-4162

<b>Pays (Ville) Code d'accès international Code du pays Indicatif de la ville</b>	<b>Nom du département ou zone du service, Site Web et adresse E-Mail</b>	<b>Codes de zone, Numéros locaux, et Numéros gratuits</b>
	Assistance technique (projecteurs, PDA, imprimantes, routeurs)	numéro gratuit : 0120-981-690
	Assistance technique à l'extérieur du Japon (projecteurs, PDA, imprimantes, routeurs)	81-44-556-3468
	Service Faxbox	044-556-3490
	Suivi des commandes automatisé 24h/24h	044-556-3801
	Soin à la clientèle	044-556-4240
	Division Ventes entreprises (jusqu'à 400 employés)	044-556-1465
	Ventes division Comptes préférés (plus de 400 employés)	044-556-3433
	Ventes publiques (agences gouvernementales, institutions éducatives, et institutions médicales)	044-556-5963
	Japon Segment global	044-556-3469
	Utilisateur individuel	044-556-1760
	Menu général	044-556-4300
<b>Corée (Séoul)</b>	E-mail: <a href="mailto:krsupport@dell.com">krsupport@dell.com</a>	
Code d'accès international: 001	Assistance	numéro gratuit : 080-200-3800
Code du pays: 82	Assistance (Dimension, PDA, électronique et accessoires)	numéro gratuit : 080-200-3801
Code de la ville: 2	Ventes	numéro gratuit : 080-200-3600
	Télécopie	2194-6202
	Menu général	2194-6000

<b>Pays (Ville) Code d'accès international Code du pays Indicatif de la ville</b>	<b>Nom du département ou zone du service, Site Web et adresse E-Mail</b>	<b>Codes de zone, Numéros locaux, et Numéros gratuits</b>
Amérique latine	Assistance technique clientèle (Austin, Texas, U.S.A.)	512 728-4093
	Service clientèle (Austin, Texas, U.S.A.)	512 728-3619
	Télécopie (Assistance technique et service clientèle) (Austin, Texas, U.S.A.)	512 728-3883
	Ventes (Austin, Texas, U.S.A.)	512 728-4397
	Télécopie Ventes (Austin, Texas, U.S.A.)	512 728-4600 ou 512 728-3772
<b>Luxembourg</b>	<b>Site Web: <a href="http://support.euro.dell.com">support.euro.dell.com</a></b>	
Code d'accès international: 00	Assistance	342 08 08 075
Code du pays: 352	Ventes particulier/petite entreprise	+32 (0)2 713 15 96
	Ventes en entreprise	26 25 77 81
	Soin à la clientèle	+32 (0)2 481 91 19
	Télécopie	26 25 77 82
<b>Macao</b>	Assistance technique	numéro gratuit: 0800 105
Code du pays: 853	Service Clientèle (Xiamen, Chine)	34 160 910
	Ventes Transaction (Xiamen, Chine)	29 693 115



<b>Pays (Ville) Code d'accès international Code du pays Indicatif de la ville</b>	<b>Nom du département ou zone du service, Site Web et adresse E-Mail</b>	<b>Codes de zone, Numéros locaux, et Numéros gratuits</b>
Malaisie (Penang) Code d'accès international: 00 Code du pays: 60 Code de la ville: 4	Site Web: support.ap.dell.com Assistance technique (Dell Precision, OptiPlex, et Latitude) Assistance technique (Dimension, Inspiron, et électronique et accessoires) Assistance technique (PowerApp, PowerEdge, PowerConnect, et PowerVault) Soin à la clientèle Transaction ventes Ventes en entreprise	numéro gratuit: 1 800 880 193 numéro gratuit: 1 800 881 306 numéro gratuit: 1800 881 386 numéro gratuit: 1800 881 306 (option 6) numéro gratuit: 1 800 888 202 numéro gratuit: 1 800 888 213
Mexique Code d'accès international: 00 Code du pays: 52	E-mail: la-techsupport@dell.com Assistance technique (TelMex) Ventes Service clientèle Principal	numéro gratuit: 1-866-563-4425 50-81-8800 ou 01-800-888-3355 001-877-384-8979 ou 001-877-269- 3383 50-81-8800 ou 01-800-888-3355
Montserrat	E-mail: la-techsupport@dell.com Assistance générale	numéro gratuit: 1-866-278-6822
Antilles néerlandaises	E-mail: la-techsupport@dell.com Assistance générale	001-800-882-1519

<b>Pays (Ville) Code d'accès international Code du pays Indicatif de la ville</b>	<b>Nom du département ou zone du service, Site Web et adresse E-Mail</b>	<b>Codes de zone, Numéros locaux, et Numéros gratuits</b>
<b>Pays-Bas (Amsterdam)</b>	Site Web: <a href="http://support.euro.dell.com">support.euro.dell.com</a>	
Code d'accès international: <b>00</b>	Support technique pour XPS	020 674 45 94
Code du pays: <b>31</b>	Assistance technique pour tous les autres ordinateurs Dell	020 674 45 00
Code de la ville: <b>20</b>	Assistance technique par télécopie	020 674 47 66
	Soin à la clientèle particulier/petite entreprise	020 674 42 00
	Soin à la clientèle relationnel	020 674 4325
	Ventes particulier/petite entreprise	020 674 55 00
	Ventes relationnelles	020 674 50 00
	Télécopie de Ventes particulier/petite entreprise	020 674 47 75
	Télécopie Ventes relationnelles	020 674 47 50
	Menu général	020 674 50 00
	Télécopie Menu général	020 674 47 50
<b>Nouvelle-Zélande</b>	Site Web: <a href="http://support.ap.dell.com">support.ap.dell.com</a>	
Code d'accès international: <b>00</b>	E-mail: <a href="mailto:support.ap.dell.com/contactus">support.ap.dell.com/contactus</a>	
Code du pays: <b>64</b>	Assistance générale	0800 441 567
<b>Nicaragua</b>	E-mail: <a href="mailto:la-techsupport@dell.com">la-techsupport@dell.com</a>	
	Assistance technique	numéro gratuit: 1-800-220-1378
<b>Norvège (Lysaker)</b>	Site Web: <a href="http://support.euro.dell.com">support.euro.dell.com</a>	
Code d'accès international: <b>00</b>	Support technique pour XPS	815 35 043
Code du pays: <b>47</b>	Assistance technique pour tous les autres produits Dell	671 16882
	Soin à la clientèle relationnel	671 17575
	Soin à la clientèle particulier/petite entreprise	23162298
	Menu général	671 16800
	Télécopie Menu général	671 16865

<b>Pays (Ville) Code d'accès international Code du pays Indicatif de la ville</b>	<b>Nom du département ou zone du service, Site Web et adresse E-Mail</b>	<b>Codes de zone, Numéros locaux, et Numéros gratuits</b>
Panama	E-mail: <a href="mailto:la-techsupport@dell.com">la-techsupport@dell.com</a> Assistance technique	numéro gratuit: 1-800-507-1385
	Assistance technique (CLARACOM)	numéro gratuit: 1-866-633-4097
Pérou	E-mail: <a href="mailto:la-techsupport@dell.com">la-techsupport@dell.com</a> Assistance technique	numéro gratuit: 0800-50-869
Pologne (Varsovie)	Site Web: <a href="http://support.euro.dell.com">support.euro.dell.com</a>	
Code d'accès international: 011	E-mail: <a href="mailto:pl_support_tech@dell.com">pl_support_tech@dell.com</a>	
Code du pays: 48	Téléphone Service clientèle	57 95 700
Code de la ville: 22	Soin à la clientèle	57 95 999
	Ventes	57 95 999
	Télécopie Service clientèle	57 95 806
	Réception Télécopie bureau	57 95 998
	Menu général	57 95 999
Portugal	Site Web: <a href="http://support.euro.dell.com">support.euro.dell.com</a>	
Code d'accès international: 00	Assistance technique	707200149
Code du pays: 351	Soin à la clientèle	800 300 413
	Ventes	800 300 410 ou 800 300 411 ou 800 300 412 ou 21 422 07 10
	Télécopie	21 424 01 12
Porto Rico	E-mail: <a href="mailto:la-techsupport@dell.com">la-techsupport@dell.com</a> Assistance technique	numéro gratuit: 1-866-390-4695
St. Kitts et Nevis	Site Web: <a href="http://www.dell.com/kn">www.dell.com/kn</a> E-mail: <a href="mailto:la-techsupport@dell.com">la-techsupport@dell.com</a> Assistance technique	numéro gratuit : 1-866-540-3355

<b>Pays (Ville) Code d'accès international Code du pays Indicatif de la ville</b>	<b>Nom du département ou zone du service, Site Web et adresse E-Mail</b>	<b>Codes de zone, Numéros locaux, et Numéros gratuits</b>
Ste Lucie	Site Web: <a href="http://www.dell.com/lc">www.dell.com/lc</a> E-mail: <a href="mailto:la-techsupport@dell.com">la-techsupport@dell.com</a> Assistance technique	numéro gratuit: 1-866-464-4352
St Vincent-et-les- Grenadines	Site Web: <a href="http://www.dell.com/vc">www.dell.com/vc</a> E-mail: <a href="mailto:la-techsupport@dell.com">la-techsupport@dell.com</a> Assistance technique	numéro gratuit: 1-866-464-4353
Singapour (Singapour) Code d'accès international: 005 Code du pays: 65	<b>REMARQUE</b> : Les numéros de téléphone de cette section doivent être appelés depuis Singapour ou la Malaisie seulement. Site Web: <a href="http://support.ap.dell.com">support.ap.dell.com</a> Assistance technique (Dimension, Inspiron, et électronique et accessoires) Assistance technique (OptiPlex, Latitude, et Dell Precision) Assistance technique (PowerApp, PowerEdge, PowerConnect, et PowerVault) Soin à la clientèle  Transaction ventes  Ventes en entreprise	numéro gratuit: 1 800 394 7430  numéro gratuit: 1 800 394 7488  numéro gratuit: 1 800 394 7478  numéro gratuit: 1 800 394 7430 (option 6)  numéro gratuit: 1 800 394 7412  numéro gratuit: 1 800 394 7419

<b>Pays (Ville) Code d'accès international Code du pays Indicatif de la ville</b>	<b>Nom du département ou zone du service, Site Web et adresse E-Mail</b>	<b>Codes de zone, Numéros locaux, et Numéros gratuits</b>
Slovaquie (Prague) Code d'accès international: 00 Code du pays: 421	Site Web: support.euro.dell.com E-mail: czech_dell@dell.com Assistance technique Soin à la clientèle Télécopie Télécopie Tech Menu général (Ventes)	02 5441 5727 420 22537 2707 02 5441 8328 02 5441 8328 02 5441 7585
Afrique du Sud (Johannesburg) Code d'accès international: 09/091 Code du pays: 27 Code de la ville: 11	Site Web: support.euro.dell.com E-mail: dell_za_support@dell.com File d'attente Or Assistance technique Soin à la clientèle Ventes Télécopie Menu général	011 709 7713 011 709 7710 011 709 7707 011 709 7700 011 706 0495 011 709 7700
Pays d'Asie du Sud-Est et du Pacifique	Assistance technique, Service clientèle et Ventes (Penang, Malaise)	604 633 4810
Espagne (Madrid) Code d'accès international: 00 Code du pays: 34 Code de la ville: 91	Site Web: support.euro.dell.com <b>Particulier et petite entreprise</b> Assistance technique Soin à la clientèle Ventes Menu général Télécopie <b>Entreprise</b> Assistance technique Soin à la clientèle Menu général Télécopie	902 100 130 902 118 540 902 118 541 902 118 541 902 118 539 902 100 130 902 115 236 91 722 92 00 91 722 95 83

<b>Pays (Ville) Code d'accès international Code du pays Indicatif de la ville</b>	<b>Nom du département ou zone du service, Site Web et adresse E-Mail</b>	<b>Codes de zone, Numéros locaux, et Numéros gratuits</b>
Suède (Upplands Vasby) Code d'accès international: 00 Code du pays: 46 Code de la ville: 8	Site Web: <a href="http://support.euro.dell.com">support.euro.dell.com</a>	
	Assistance technique pour XPS	0771 340 340
	Assistance technique pour tous les autres produits Dell	08 590 05 199
	Soin à la clientèle relationnel	08 590 05 642
	Soin à la clientèle particulier/petite entreprise	08 587 70 527
	Assistance du programme d'achat des employés (EPP)	020 140 14 44
Suisse (Genève))	Assistance technique par télécopie	08 590 05 594
	Ventes	08 590 05 185
	Site Web: <a href="http://support.euro.dell.com">support.euro.dell.com</a>	
	E-mail: Tech_support_central_Europe@ dell.com	
	Assistance technique pour XPS	0848 33 88 57
	Assistance technique (Particulier et petite entreprise) pour tous les autres produits Dell	0844 811 411
	Assistance technique (Entreprise)	0844 822 844
	Soin à la clientèle (Particulier et Petite entreprise)	0848 802 202
Soin à la clientèle (Entreprise)	0848 821 721	
Télécopie	022 799 01 90	
Menu général	022 799 01 01	

<b>Pays (Ville) Code d'accès international Code du pays Indicatif de la ville</b>	<b>Nom du département ou zone du service, Site Web et adresse E-Mail</b>	<b>Codes de zone, Numéros locaux, et Numéros gratuits</b>
Taiwan Code d'accès international: 002 Code du pays: 886	Site Web: support.ap.dell.com E-mail: ap_support@dell.com Assistance technique (OptiPlex, Latitude, Inspiron, Dimension, et électronique et accessoires) Assistance technique (serveurs et stockage) Soin à la clientèle  Transaction ventes  Ventes en entreprise	numéro gratuit: 0080 186 1011  numéro gratuit: 0080 160 1256  numéro gratuit: 0080 160 1250 (option 5)  numéro gratuit: 0080 165 1228  numéro gratuit: 0080 165 1227
Thaïlande Code d'accès international: 001 Code du pays: 66	Site Web: support.ap.dell.com Assistance technique (OptiPlex, Latitude, et Dell Precision) Assistance technique (PowerApp, PowerEdge, PowerConnect, et PowerVault) Soin à la clientèle  Ventes en entreprise  Transaction ventes	numéro gratuit: 1800 0060 07  numéro gratuit: 1800 0600 09  numéro gratuit : 1800 006 007 (option 7)  numéro gratuit : 1800 006 009  numéro gratuit : 1800 006 006
Trinité/Tobago	Site Web: www.dell.com/tt E-mail: la-techsupport@dell.com Assistance technique	numéro gratuit: 1-888-799-5908

<b>Pays (Ville) Code d'accès international Code du pays Indicatif de la ville</b>	<b>Nom du département ou zone du service, Site Web et adresse E-Mail</b>	<b>Codes de zone, Numéros locaux, et Numéros gratuits</b>
Iles Turks et Caïcos	Site Web: <a href="http://www.dell.com/tc">www.dell.com/tc</a> E-mail: <a href="mailto:la-techsupport@dell.com">la-techsupport@dell.com</a> Assistance générale	numéro gratuit: 1-877-441-4735



<b>Pays (Ville) Code d'accès international Code du pays Indicatif de la ville</b>	<b>Nom du département ou zone du service, Site Web et adresse E-Mail</b>	<b>Codes de zone, Numéros locaux, et Numéros gratuits</b>
R.U. (Bracknell) Code d'accès international: 00 Code du pays: 44 Code de la ville: 1344	Site Web: support.euro.dell.com E-mail: dell_direct_support@dell.com Site web de Soins à la clientèle : support.euro.dell.com/uk/en/ ECare/form/home.asp	
	<b>Ventes</b>	
	Ventes Particulier et petite entreprise	0870 907 4000
	Ventes du secteur entreprise/publique	01344 860 456
	<b>Soins à la clientèle</b>	
	Soins à la clientèle Particulier et Petite entreprise	0870 906 0010
	Soins à la clientèle d'entreprise	01344 373 185
	Comptes préférés (500–5000 employés)	0870 906 0010
	Comptes Globaux de Soins à la clientèle	01344 373 186
	Soins à la clientèle gouvernement central	01344 373 193
	Soins à la clientèle de gouvernement local et éducation	01344 373 199
	Soins à la clientèle de santé	01344 373 194
	<b>Assistance technique</b>	
	Assistance technique pour les ordinateurs XPS seulement	0870 366 4180
	Assistance technique (Comptes Entreprise/Préférés/PA D [1000+ employés])	0870 908 0500
	Assistance technique pour tous les autres produits	0870 353 0800
	<b>Général</b>	
	Télécopie Particulier et petite entreprise	0870 907 4006

<b>Pays (Ville) Code d'accès international Code du pays Indicatif de la ville</b>	<b>Nom du département ou zone du service, Site Web et adresse E-Mail</b>	<b>Codes de zone, Numéros locaux, et Numéros gratuits</b>
Uruguay	Site Web: <a href="http://www.dell.com/uy">www.dell.com/uy</a> E-mail: <a href="mailto:la-techsupport@dell.com">la-techsupport@dell.com</a> Assistance technique	numéro gratuit: 413-598-2522

<b>Pays (Ville) Code d'accès international Code du pays Indicatif de la ville</b>	<b>Nom du département ou zone du service, Site Web et adresse E-Mail</b>	<b>Codes de zone, Numéros locaux, et Numéros gratuits</b>
U.S.A. (Austin, Texas) Code d'accès international: 011 Code du pays: 1	Service d'état de commande automatisé	numéro gratuit: 1-800-433-9014
	AutoTech (ordinateurs portables et de bureau)	numéro gratuit: 1-800-247-9362
	Assistance matérielle et garantie (Dell TV, imprimantes, et projecteurs) pour relation clients	numéro gratuit: 1-877-459-7298
	Assistance XPS pour les consommateurs américains	numéro gratuit: 1-800-232-8544
	<b>Assistance Consommateur</b> (Particulier et travail à domicile) pour tous les autres produits Dell	numéro gratuit: 1-800-624-9896
	Service clientèle	numéro gratuit: 1-800-624-9897
	Clients du programme d'achat des employés (EPP)	numéro gratuit: 1-800-695-8133
	Site web de services financiers: <b>www.dellfinancialservices.com</b>	
	Services Financiers (location vente/prêt)	numéro gratuit: 1-877-577-3355
	Services Financiers (Comptes préférés de Dell [DPA])	numéro gratuit: 1-800-283-2210
	<b>Commerce</b>	
	Service et assistance clientèle	numéro gratuit: 1-800-456-3355
	Clients du programme d'achat des employés (EPP)	numéro gratuit: 1-800-695-8133
Assistance pour imprimante, projecteurs, PDA, et lecteurs MP3	numéro gratuit: 1-877-459-7298	
<b>Publique</b> (gouvernement, éducation, et santé)		

<b>Pays (Ville) Code d'accès international Code du pays Indicatif de la ville</b>	<b>Nom du département ou zone du service, Site Web et adresse E-Mail</b>	<b>Codes de zone, Numéros locaux, et Numéros gratuits</b>
	Service et assistance clientèle	numéro gratuit: 1-800-456-3355
	Clients du programme d'achat des employés (EPP)	numéro gratuit: 1-800-695-8133
	Ventes de Dell	numéro gratuit: 1-800-289-3355
		ou numéro gratuit : 1-800-879-3355
	Point de vente Dell (ordinateurs reconditionnés de Dell)	numéro gratuit: 1-888-798-7561
	Ventes de logiciels et périphériques	numéro gratuit: 1-800-671-3355
	Ventes de pièces détachées	numéro gratuit: 1-800-357-3355
	Service étendu et garantie de vente	numéro gratuit: 1-800-247-4618
	Télécopie	numéro gratuit: 1-800-727-8320
	Services Dell pour les sourds, malentendants, ou pour personnes présentant des troubles du langage	numéro gratuit : 1-877-DELLTY (1-877-335-5889)
<b>Iles Vierges U.S.</b>	E-mail: <a href="mailto:la-techsupport@dell.com">la-techsupport@dell.com</a> Assistance technique	numéro gratuit: 1-877-702-4360
<b>Vénézuéla</b>	Site Web: <a href="http://www.dell.com/ve">www.dell.com/ve</a> E-mail: <a href="mailto:la-techsupport@dell.com">la-techsupport@dell.com</a> Assistance technique	numéro gratuit: 0800-100-2513

# Appendice : notices de réglementation

## Notices de la FCC (U.S. uniquement)

La plupart des systèmes informatiques de Dell sont classés par la FCC (Federal Communications Commission [Commission fédérale des communications]) en appareils numériques de Classe B. Pour déterminer la classification à appliquer à votre système informatique, examinez tous les labels d'enregistrement FCC situés sur la base, sur le côté ou sur le panneau arrière de votre ordinateur, sur les supports de montage de carte, et sur les cartes elles-mêmes. Si l'un des labels porte un étalonnage en Classe A, votre système entier est considéré comme un appareil numérique de Classe A. Si *tous* les labels portent un étalonnage de Classe B de la FCC se distinguant par un numéro d'ID de la FCC ou le logo FCC, (**FCC**), votre système est considéré comme un appareil numérique de Classe B.

Une fois que vous avez déterminé la classification FCC de votre système, lisez la notice FCC appropriée. Notez que les règlements de la FCC stipulent que les changements ou modifications qui n'ont pas été expressément approuvés par Dell peuvent vous priver du droit de faire fonctionner cet équipement.

Ce matériel est conforme à l'Article 15 du règlement de la FCC. L'utilisation est sujette aux deux conditions suivantes:

- Cet appareil ne doit pas générer d'interférences nuisibles.
- Ce matériel doit accepter toute interférence reçue, y compris les interférences qui pourraient avoir des effets non désirés sur son fonctionnement.

### Classe A

Cet équipement a été testé et déclaré conforme aux normes des appareils digitaux de Classe A, conformément à l'article 15 du Règlement de la FCC. Ces normes sont conçues pour fournir une bonne protection contre les interférences nuisibles quand l'équipement est utilisé en environnement commercial. Cet équipement génère, utilise et peut radier des énergies de fréquence radio, et s'il n'est pas installé et utilisé conformément au manuel d'instructions du fabricant, il peut engendrer des interférences nuisibles avec les communications radio. L'utilisation de cet équipement dans des zones résidentielles risque d'engendrer des interférences nuisibles, dans ce cas vous devrez corriger ces interférences à vos propres frais.

### Classe B

Cet équipement a été testé et déclaré conforme aux normes des appareils digitaux de Classe B, conformément à l'article 15 du règlement de la FCC. Ces normes sont conçues pour fournir une bonne protection contre les interférences nuisibles en installation domestique. Cet équipement génère, utilise et peut radier des énergies de fréquence radio, et s'il n'est pas installé et utilisé conformément au manuel d'instructions du fabricant, il peut engendrer des interférences avec les communications radio. Cependant, il n'est pas garanti que des

interférences ne se produiront pas dans une installation particulière. S'il s'avérait que cet équipement génère des interférences nuisibles aux réceptions de radio ou de télévision, ce qui peut être vérifié en allumant et en éteignant l'équipement, vous êtes encouragé à essayer de corriger les interférences à l'aide de l'une ou de plusieurs des mesures suivantes :

- Réorientez ou déplacez l'antenne de réception.
- Eloignez le matériel du récepteur.
- Connectez le matériel sur une prise fonctionnant sur un circuit différent de celui où le récepteur est connecté.
- Consultez votre revendeur ou un technicien spécialisé en radio/TV.

### Informations d'identification de la FCC

Les informations suivantes sont fournies sur l'appareil ou les appareils couverts dans ce document en conformité avec les règlements de la FCC :

- Nom du produit : Projecteur DLP®
- Numéro de modèle : 1800MP/DELL
- Nom de la société :  
Dell Inc.  
One Dell Way  
Round Rock, Texas 78682 USA  
512-338-4400

### Information NOM (Mexique Seulement)

L'information suivante est fournie sur le(s) matériel(s) décrit(s) dans ce document conformément aux exigences des standards officiels mexicains (NOM) :

Exportateur :	Dell Inc. One Dell Way Round Rock, TX 78682
Importateur :	Dell Computer de México, S.A. de C.V. Paseo de la Reforma 2620 - 11° Piso Col. Lomas Altas 11950 México, D.F.
Livraison à :	Dell Computer de México, S.A. de C.V. al Cuidado de Kuehne & Nagel de México S. de R.L. Avenida Soles No. 55 Col. Peñon de los Baños 15520 México, D.F.

Modèle	Tension d'alimentation	Fréquence	Consommation de courant
1800MP	CA 100-240 V	50-60 Hz	3,0 A

# Glossaire

**Lumens ANSI** — Un standard pour mesurer la luminosité. Le calcul est effectué en divisant une image d'un mètre carré en neuf rectangles égaux, en mesurant la lecture des lux (ou luminosité) au centre de chaque rectangle, et en faisant la moyenne de ces neuf points.

**Format de l'image**—Le format d'image le plus populaire est 4:3 (4 par 3). Les premiers formats vidéo de télévisions et d'ordinateur étaient un format d'image de 4:3, ce qui signifie que la largeur de l'image est de 4/3 de fois la hauteur.

**Luminosité**— La quantité de lumière émise à partir d'un affichage ou d'un affichage de projection ou un appareil de projection. La luminosité du projecteur est mesurée en lumens ANSI.

**Température de couleur**— L'apparence de couleur de la lumière blanche. Une faible température de couleur implique une lumière plus chaude (plus jaune/rouge) alors qu'une température de couleur élevée implique une lumière plus froide (plus bleue). L'unité standard pour la température de couleur est le degré Kelvin (K).

**Vidéo composantes**—Une méthode permettant d'offrir une vidéo de qualité dans un format composé du signal de luminance et de deux signaux de chrominance séparés et sont définis comme Y'Pb'Pr' pour la composante analogique et Y'Cb'Cr' pour la composante numérique. Vidéo composantes est disponible sur les lecteurs DVD.

**Vidéo composite** — Un signal vidéo qui combine le luma (luminosité), chroma (couleur), burst (référence de couleur), et sync (signaux de synchronisation horizontaux et verticaux) en une forme d'onde de signal transportée sur une seule paire de fils. Il y a trois sortes de formats, à savoir, NTSC, PAL et SECAM.

**Résolution compressée** — Si les images entrées sont d'une meilleure résolution que la résolution native du projecteur, l'image résultante sera mise à l'échelle pour s'adapter à la résolution native du projecteur. La nature de la compression dans un appareil numérique signifie que le contenu de certaines images est perdu.

**Apport de contraste**— Plage des valeurs claires et foncées dans une image, ou le rapport entre leurs valeurs maximum et minimum. Il y existe deux méthodes utilisées par l'industrie de la projection pour mesurer le rapport :

- 1 *Full On/Off* — mesure le rapport de la lumière générée d'une image toute blanche (full on) et la lumière générée d'une image toute noire (full off).
- 2 *ANSI* — mesure un motif de 16 rectangles noirs et blancs alternés. La lumière moyenne générée à partir des rectangles blancs est divisée par la lumière moyenne générée par les rectangles noirs pour déterminer le taux de contraste ANSI.

Le contraste *Full On/Off* est toujours un nombre plus grand que le contraste ANSI pour le même projecteur.

**dB**— décibel—Une unité utilisée pour exprimer la différence relative en puissance ou intensité, habituellement entre deux signaux acoustiques ou électriques, égal à dix fois le logarithme commun du rapport des deux niveaux.

**Écran diagonal** — Une méthode de mesure de la taille d'un écran ou d'une image projetée. Elle mesure d'un coin au coin opposé. Un écran de 9 pieds de haut, 12 pieds de large, a une diagonale de 15 pieds. Ce document considère que les dimensions de la diagonale sont destinées à un rapport de 4:3 traditionnel de l'image d'un ordinateur comme pour l'exemple ci-dessus.

**DLP®**— Traitement numérique de la lumière (Digital Light Processing™)— Technologie d'affichage réflective développée par Texas Instruments, utilisant de petits miroirs manipulés. La lumière passant à travers un filtre de couleurs est envoyée sur les miroirs DLP qui ordonnent les couleurs RVB dans une image projetée à l'écran, aussi connu sous le nom de DMD.

**DMD**— Dispositif micromiroir numérique (digital Micro- Mirror Device)— Chaque DMD est constitué de milliers de miroirs en alliage d'aluminium microscopiques inclinés montés sur une fourche masquée.

**Distance focale** — La distance entre la surface d'une lentille et son foyer.

**Fréquence**— C'est la vitesse de répétition en cycles par secondes des signaux électriques. Mesurée en Hz.

**Hz** — Fréquence d'un signal alternatif. Voir fréquence.

**Correction trapézoïdale** — Dispositif qui corrigera une image par rapport à la déformations (habituellement un effet de sommet large et de base étroite) d'une image projetée causé par l'angle incorrect du projecteur par rapport à l'écran.

**Distance maximum** — La distance par rapport à l'écran à laquelle le projecteur peut se trouver pour projeter une image utilisable (suffisamment lumineuse) dans une pièce entièrement noire.

**Taille de l'image maximum** — L'image la plus grande qu'un projecteur peut projeter dans une pièce sombre. Ceci est généralement limité par la plage focale des optiques.

**Distance minimum** — La position la plus proche à laquelle un projecteur peut faire la mise au point d'une image sur un écran.

**NTSC**— NTSC (National Television Standards Committee). Standard Nord Américain pour la vidéo et la diffusion, avec un format vidéo de 525 lignes à 30 trames par seconde.

**PAL**— PAL (Phase Alternating Line). Un standard de diffusion européen pour la vidéo et la diffusion, avec un format vidéo de 625 lignes à 25 trames par seconde.



**Image inversée** — Fonctionnalité permettant de renverser l'image horizontalement. Quand elle est utilisée dans un environnement de projection avant normal, le texte, les graphiques, etc, sont inversés. L'image inversée est utilisée pour la projection arrière.

**RVB**— Rouge, Vert, Bleu— habituellement utilisé pour décrire un moniteur nécessitant des signaux séparés pour chacune des trois couleurs.

**S-Vidéo**—Un standard de transmission vidéo utilisant un connecteur mini-DIN à 4 broches pour envoyer des informations vidéo sur deux fils de signaux appelés luminance (luminosité, Y) et chrominance (couleur, C). S-Vidéo est aussi appelée Y/C.

**SECAM**— Un standard de diffusion français et international pour la vidéo et la diffusion, étroitement associé à PAL mais avec une méthode différente d'envoi des informations de couleur.

**SVGA**— Super Video Graphics Array— Comptage de pixels de 800 x 600.

**SXGA**— Super Extended Graphics Array—Comptage de pixels de 1280 x 1024.

**UXGA**— Ultra Extended Graphics Array—Comptage de pixels de 1600 x 1200.

**VGA**— Video Graphics Array—Comptage de pixels de 640 x 480.

**XGA**— Extra Extended Graphics Array— Comptage de pixels de 1024 x 768.

**Objectif zoom**— Objectif avec une distance de focale variable permettant à l'opérateur de rapprocher ou d'éloigner la visualisation rendant l'image plus petite ou plus grande.

**Rapport d'objectif zoom**— C'est le rapport entre l'image la plus petite et la plus grande qu'un objectif peut projeter à partir d'une distance fixée. Par exemple, un rapport d'objectif zoom de 1.4:1 signifie qu'une image de 10 pieds sans zoom serait une image de 14 pieds en plein zoom.



# Index

## A

- Affichage à l'écran 21
  - AFFICHAGE (en Mode PC) 25
  - AFFICHAGE (en Mode Vidéo) 26
  - IMAGE (en Mode PC) 23
  - IMAGE (en Mode Vidéo) 23
  - LAMPE 26
  - LANGUE 27
  - MENU PRINCIPAL 21
  - PRÉFÉRENCES 28
  - RÉGLAGE 22
  - RÉGLAGE AUTO 22
  - SÉLECTION D'ENTRÉE 21
- Allumer/éteindre le projecteur
  - Allumer le projecteur 13
  - Extinction du projecteur 13
- Assistance
  - Contacter Dell 43

## C

- Connexion d'un ordinateur avec un câble RS232 12
- Connexion du projecteur
  - Câble D-sub vers YPbPr 11
  - Câble RS232 12
  - Câble S-vidéo 9
  - Câble USB 8
  - Câble VGA vers VGA 8

- Câble vidéo composite 10
- Connexion à l'aide d'un câble composant 11
- Connexion à l'aide d'un câble composite 10
- Connexion à l'aide d'un câble S-video 9
- Connexion à un ordinateur 8
- Cordon d'alimentation 8, 9, 10, 11, 12

Contacter Dell 5, 18, 36

## D

- Dell
  - Contact en cours 43
- Dépannage 31
  - Contacter Dell 31

## P

- Panneau de contrôle 17
- Ports de connexion
  - Connecteur d'entrée audio 7
  - Connecteur d'entrée VGA-A 7
  - Connecteur d'entrée VGA-B 7
  - connecteur d'entrée vidéo 7
  - Connecteur de sortie audio 7
  - Connecteur de sortie VGA-A 7
  - Connecteur distant USB 7

- Connecteur RS232 7
- Connecteur S-vidéo 7
- Encoche de sécurité Kensington 7

## R

- Réglage de l'image projetée 14
  - Baisser le projecteur 14
    - Bouton élévateur 14
    - Molette de réglage d'inclinaison 14
    - Pied élévateur 14
  - Réglage de la hauteur du projecteur 14

- Réglage de la taille de l'image projetée 16

- Réglage du zoom et de la mise au point du projecteur 15
  - Bague de mise au point 15
  - Ergot du zoom 15

- Remplacer la lampe 36

## S

- Spécifications
  - Alimentation 39
  - Audio 40
  - Compatibilité vidéo 39
  - Connecteurs d'E/S 40
  - Consommation de courant 39
  - Couleurs affichables 39
  - Dimensions 40
  - Distance de projection 39
  - Environnement 40

- Fréquence H. 39
- Fréquence V. 39
- Lampe 39
- Luminosité 39
- Modes de compatibilité 42
- Niveau de bruit 40
- Nombre de pixels 39
- Objectif de projection 39
- Poids 40
- Protocole RS232 41
- Réglementation 40
- Taille d'écran de projection 39
- Taux de contraste 39
- Uniformité 39
- Valve légère 39
- Vitesse de roue chromatique 39

## T

- Télécommande 19

## U

- Unité principale 6
  - Bague de mise au point 6
  - Bouton élévateur 6
  - Connecteur du cordon d'alimentation 6
  - Ergot du zoom 6
  - Objectif 6
  - Récepteur de télécommande 6

Proyector Dell™ 1800MP

# Manual del propietario

# Notas, avisos y precauciones



**NOTA:** Una NOTA indica información importante que le ayuda a hacer un mejor uso de su proyector.



**AVISO:** Un AVISO indica un daño potencial para el hardware o la pérdida de datos y ofrece información acerca de cómo evitar el problema.



**PRECAUCIÓN:** Una PRECAUCIÓN indica posibles daños para el dispositivo, lesiones personales o muerte.

---

La información de este documento está sujeta a cambios sin previo aviso.  
© 2006 Dell Inc. Todos los derechos reservados.

Queda prohibida cualquier reproducción sin el consentimiento por escrito de Dell Inc.

Marcas usadas en este texto: *Dell*, el logotipo *DELL*, *Dimension*, *OptiPlex*, *Dell Precision*, *Latitude*, *Inspiron*, *DellNet*, *PowerApp*, *PowerEdge*, *PowerConnect* y *PowerVault* son marcas comerciales de Dell Inc.; DLP® y el logotipo DLP son marcas registradas de Texas Instruments; *Microsoft* y *Windows* son marcas registradas de Microsoft Corporation; *Macintosh* es una marca registrada de Apple Computer, Inc.

En este documento pueden utilizarse nombres de marcas y marcas para referirse a las entidades que reclaman las marcas y a los nombres de sus productos. Dell Inc. niega cualquier interés de propiedad de las marcas y nombres de marcas distintas a las suyas.

## Restricciones y negativas

La información contenida en este documento, incluyendo todas las instrucciones, precauciones y aprobaciones y certificados, está basada en los comunicados ofrecidos a Dell por el fabricante y no ha sido verificada o probada de forma independiente por Dell. Dell niega toda responsabilidad en conexión con cualquier deficiencia en dicha información.

Todos los comunicados o afirmaciones relacionadas con las propiedades, capacidades, velocidades o cualidades de la parte referenciada en este documento han sido realizadas por el fabricante y no por Dell. Dell niega específicamente el conocimiento de la veracidad, integridad o confirmación de alguno de esos comunicados.

Modelo 1800MP

Septiembre de 2006Rev. A00

# Tabla de contenidos

1	Su proyector Dell . . . . .	5
	Acerca de su proyector . . . . .	6
2	Conexión del proyector . . . . .	7
	<b>Conexión a la computadora</b> . . . . .	8
	<b>Conexión a un reproductor de DVD</b> . . . . .	9
	Conexión de un reproductor de DVD con un cable S-video . . . . .	9
	Conexión de un reproductor con un cable compuesto . . . . .	10
	Conexión de un reproductor con un cable componente . . . . .	11
	Opciones de instalación profesional: . . . . .	12
3	Uso del proyector . . . . .	13
	<b>Encendido del proyector</b> . . . . .	13
	<b>Apagado del proyector</b> . . . . .	13
	<b>Ajuste de la imagen proyectada</b> . . . . .	14
	Aumento de la altura del proyector . . . . .	14
	Disminución de la altura del proyector . . . . .	14
	<b>Ajuste del enfoque y zoom del proyector</b> . . . . .	15
	<b>Ajuste del tamaño de la imagen de proyección</b> . . . . .	16

<b>Uso del panel de control</b> . . . . .	<b>17</b>
<b>Uso del control remoto</b> . . . . .	<b>19</b>
<b>Uso del menú en pantalla</b> . . . . .	<b>21</b>
Menú principal . . . . .	21
Selecc. entrada . . . . .	21
Ajuste Automático . . . . .	22
Configurar . . . . .	22
IMAGEN (en Modo PC) . . . . .	23
IMAGEN (en Modo Video) . . . . .	23
PANTALLA (en Modo PC) . . . . .	24
PANTALLA (en Modo Video) . . . . .	25
LÁMPARA . . . . .	26
IDIOMA . . . . .	27
Preferencias . . . . .	28
<b>4 Solución de problemas del proyector . . . . .</b>	<b>31</b>
<b>Cambio de la lámpara . . . . .</b>	<b>36</b>
<b>5 Especificaciones . . . . .</b>	<b>39</b>
<b>6 Cómo ponerse en contacto con Dell . . . . .</b>	<b>43</b>
<b>7 Apéndice: Avisos reguladores . . . . .</b>	<b>71</b>
Información de la FCC (sólo para EE.UU.) . . . . .	71
Información de NOM (sólo para México) . . . . .	72
<b>8 Glosario . . . . .</b>	<b>73</b>



# Su proyector Dell

Su proyector viene con todos los componentes mostrados más abajo. Asegúrese de tener todos los componentes y contacte con Dell si falta algo.

---

## Contenido del paquete

---

Cable de alimentación de 1,8 m (3 m en los modelos para América)    Cable VGA de 1,8m (VGA a VGA)

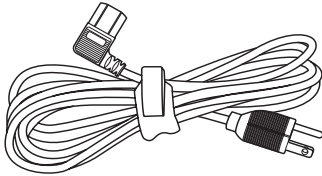

Pilas (2)

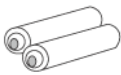

Documentación

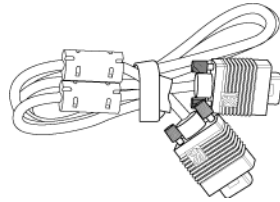

Control remoto



Maletín de transporte



## Acerca de su proyector

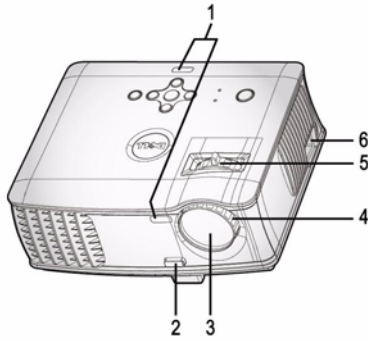

1	Receptor del control remoto
2	Botón del elevador
3	Lente
4	Anillo de enfoque
5	Lengüeta de zoom
6	Conector del cable de alimentación

# 2

## Conexión del proyector

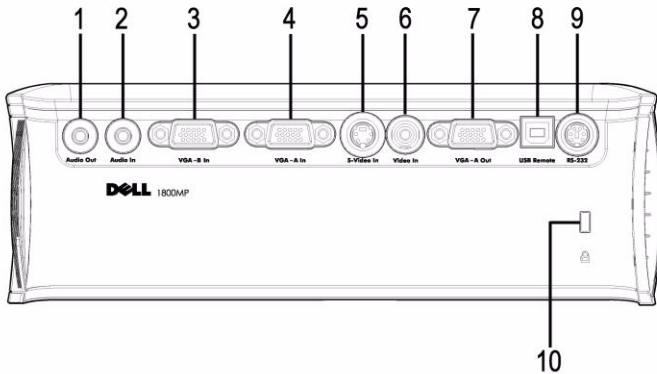

1	Conector de salida de audio
2	Conector de entrada de audio
3	Conector de entrada VGA-B
4	Conector de entrada VGA-A
5	Conector para S-video
6	Conector de entrada de video
7	Conector de salida VGA-A
8	Conector remoto USB
9	Conector RS232
10	Agujero de bloqueo Kensington



Ciclo monitor sólo desde entrada VGA-A a salida VGA-A.

# Conexión a la computadora

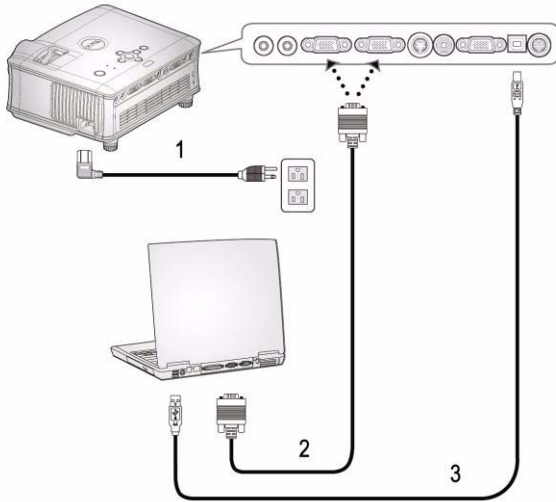

1	Cable de alimentación
2	Cable VGA a VGA
3	Cable USB

 El cable USB no está incluido por Dell.

# Conexión a un reproductor de DVD

## Conexión de un reproductor de DVD con un cable S-video

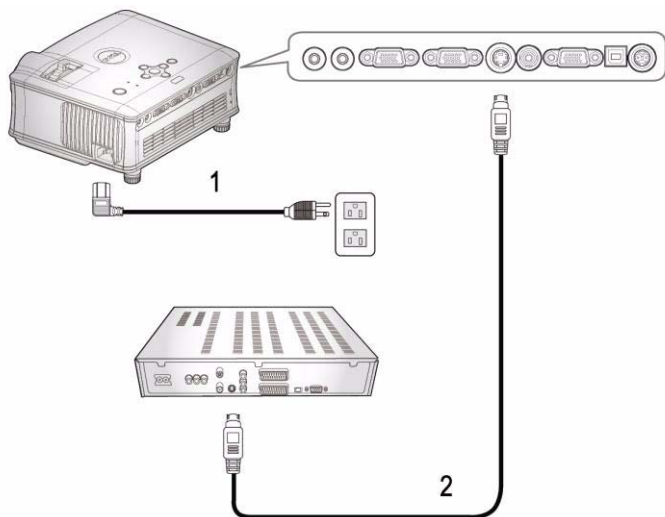

1	Cable de alimentación
2	Cable S-video



El cable S-video no está incluido por Dell.

Puede comprar el cable de extensión de S-Vídeo (1,5m/3m) en el sitio Web de Dell.

## Conexión de un reproductor con un cable compuesto

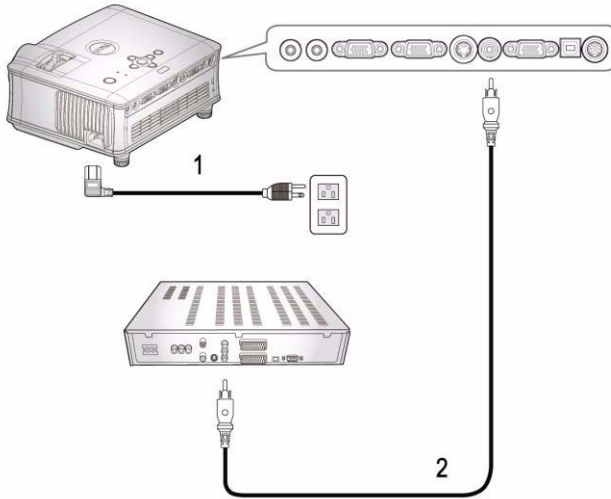

1	Cable de alimentación
2	Cable de video compuesto



El cable Compuesto no está incluido por Dell.  
Puede comprar el cable de extensión compuesto (1,5m/3m) en el sitio Web de Dell.

## Conexión de un reproductor con un cable componente

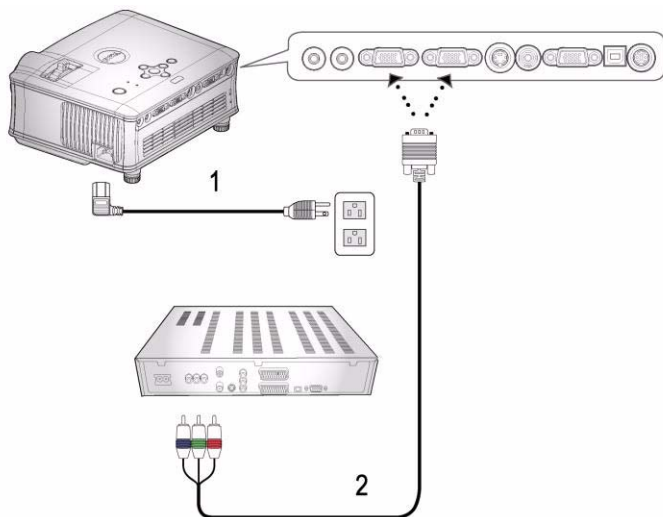

1	Cable de alimentación
2	Cable VGA a YPbPr



El cable VGA a YPbPr no está incluido por Dell.

Puede comprar el cable de extensión VGA a YPbPr (1,5m/3m) en el sitio Web de Dell.

## Opciones de instalación profesional:

### Conectar una computadora con un cable RS232

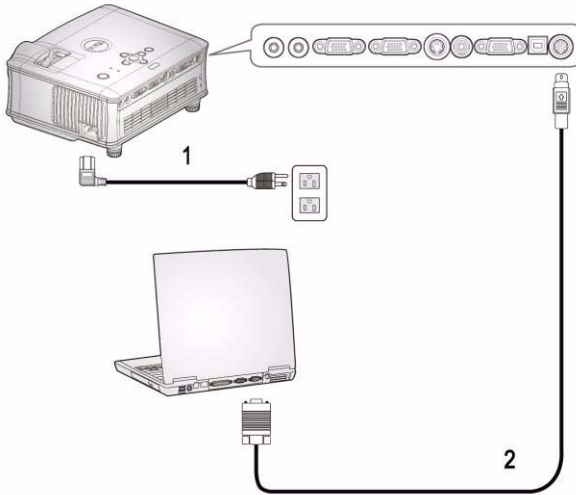

1	Cable de alimentación
2	Cable RS232

 El cable RS232 o está incluido por Dell.



# Uso del proyector

## Encendido del proyector

 **NOTA:** Encienda el proyector antes de encender la fuente. La luz del botón de alimentación parpadeará en azul hasta que se presione.

- 1 Retire la tapa de la lente.
- 2 Conecte el cable de alimentación y los cables de señal apropiados. Para información sobre la conexión del proyector, consulte "Conexión del proyector" en la página 7.
- 3 Presione el botón de alimentación (consulte "Uso del panel de control" en la página 17 para localizar el botón de alimentación). El logotipo Dell aparecerá durante 30 segundos.
- 4 Encienda la fuente (ordenador, reproductor de DVD, etc.). El proyector detectará automáticamente la fuente.

Si en la pantalla aparece el mensaje "Searching for signal..." (Buscando señal), asegúrese de que los cables de señal correspondientes estén conectados.

Si tiene varios dispositivos fuente conectados al proyector, pulse el botón **Source** (Fuente) del control remoto o del panel de control para seleccionar el dispositivo fuente deseado.

## Apagado del proyector

 **AVISO:** El cable de alimentación no debería desenchufarse hasta que los ventiladores se apaguen o el botón de alimentación comience a parpadear como se explica en el siguiente procedimiento.

- 1 Pulse el botón de alimentación.
- 2 Pulse el botón de alimentación de nuevo. Los ventiladores continuarán funcionando durante 60 segundos.
- 3 Desconecte el cable de alimentación del enchufe eléctrico del proyector.

**NOTA:** Si presiona el botón de alimentación con el proyector funcionando, el mensaje "Power Off the Lamp?" aparecerá en la pantalla. Para eliminar el mensaje, pulse cualquier botón del panel de control o ignore el mensaje; éste desaparecerá tras 3 segundos.

## Ajuste de la imagen proyectada

### AUMENTO DE LA ALTURA DEL PROYECTOR

- 1 Mantenga pulsado el botón del elevador.
- 2 Suba el proyector al ángulo de visualización deseado, luego suelte el botón para bloquear el pie elevador en la posición.
- 3 Utilice la rueda de ajuste de la inclinación para ajustar el ángulo de visualización.

### DISMINUCIÓN DE LA ALTURA DEL PROYECTOR

- 1 Mantenga pulsado el botón del elevador.
- 2 Baje el proyector, luego suelte el botón para bloquear el pie elevador en la posición.

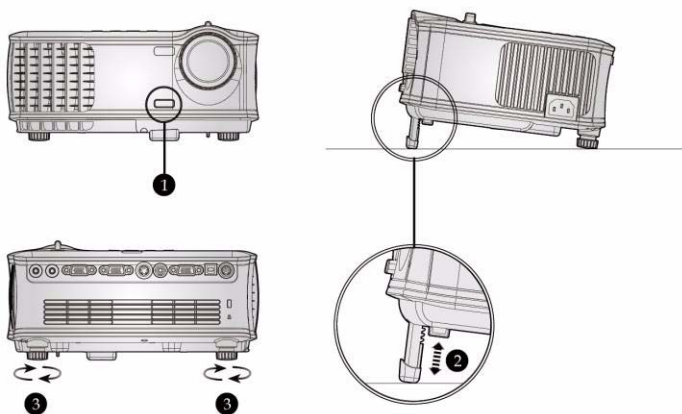

1	Botón del elevador
2	Pie elevador
3	Rueda de ajuste de la inclinación

## Ajuste del enfoque y zoom del proyector

**!** **PRECAUCIÓN:** Para evitar daños en el proyector, asegúrese de que la lente de zoom y el pie elevador estén completamente retraídos antes de trasladar o colocar el proyector en su maleta de transporte.

- 1 Gire la lengüeta de zoom para alejar o acercar la imagen.
- 2 Gire el regulador de enfoque hasta que la imagen sea clara. El proyector enfocará en distancias desde 4,9 pies a 39,4 pies (1,5 m a 12,0 m).

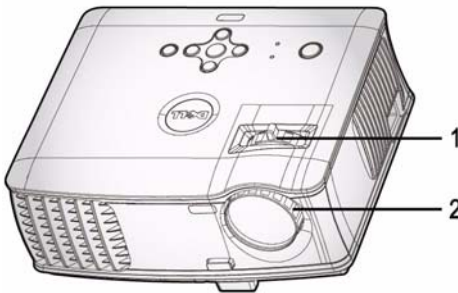

1	Lengüeta de zoom
2	Anillo de enfoque

# Ajuste del tamaño de la imagen de proyección

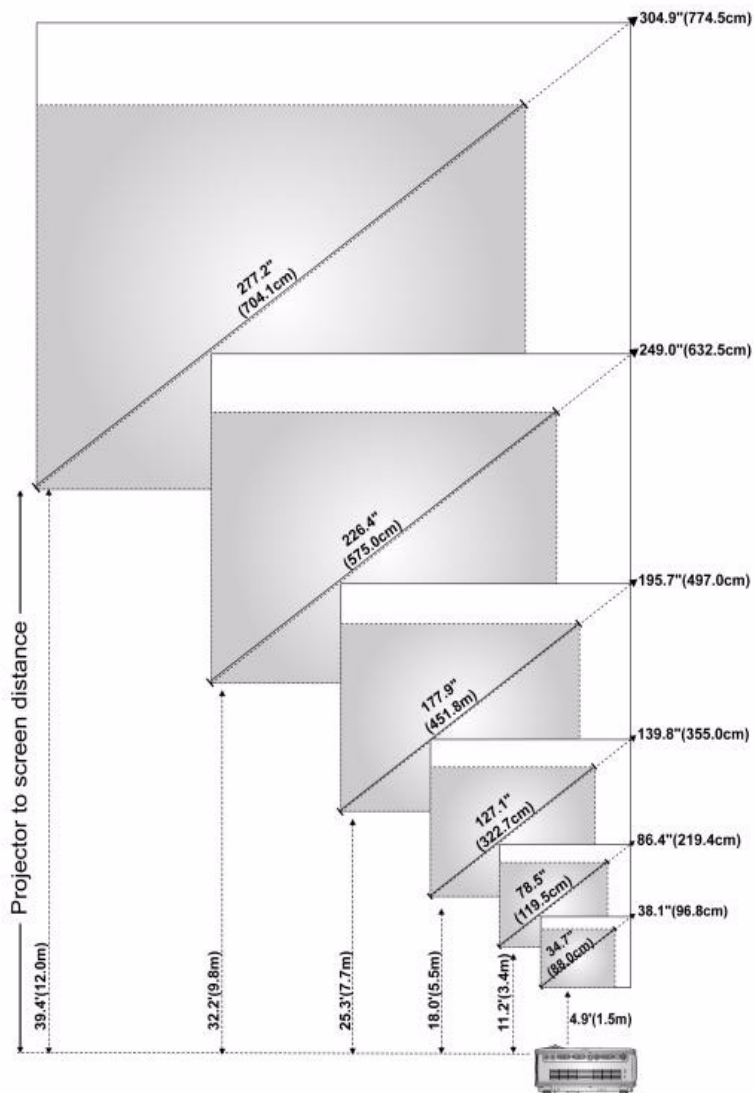

Pantalla (Diagonal)	Máx.	38,1" (96,8cm)	86,4" (219,4cm)	139,8" (355,0cm)	195,7" (497,0cm)	249,0" (632,5cm)	304,9" (774,5cm)
	Mín.	34,7" (88,0cm)	78,5" (199,5cm)	127,1" (322,7cm)	177,9" (451,8cm)	226,4" (575,0cm)	277,2" (704,1cm)
Tamaño de pantalla	Máx. (ancho x alto)	30,5"X22,9"	69,1"X51,8"	111,8"X83,9"	156,5"X117,4"	199,2"X149,4"	243,9"X183,0"
		(77,5cm X 58,1cm)	(175,6cm X 131,7cm)	(284,0cm X 213,0cm)	(397,6cm X 298,2cm)	(506,0cm X 379,5cm)	(619,6cm X 464,7cm)
	Mín. (ancho x alto)	27,7" X 20,8"	62,8" X 47,1"	101,6" X 76,2"	142,3" X 106,7"	181,1" X 135,8"	221,8" X 166,3"
		(70,4cm X 52,8cm)	(159,6cm X 119,7cm)	(258,2cm X 193,6cm)	(361,4cm X 271,1cm)	(460,0cm X 345,0cm)	(563,3cm X 422,5cm)
Distancia		4,9' (1,5m)	11,2' (3,4m)	18,0' (5,5m)	25,3' (7,7m)	32,2' (9,8m)	39,4' (12,0m)
* Esta figura sirve sólo como referencia para el usuario.							

## Uso del panel de control

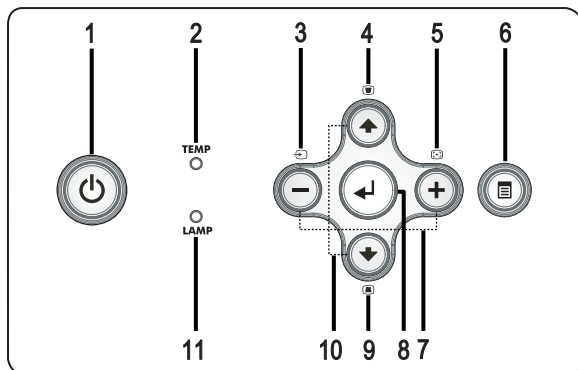

### 1 Alimentación

Encender y apagar el proyector. Para más información, consulte "Encendido del proyector" en la página 13 y "Apagado del proyector" en la página 13.

2	Luz de aviso de temperatura (TEMP)	<ul style="list-style-type: none"> <li>• Una luz de TEMP naranja indica que el proyector se ha sobrecalentado. La pantalla se apaga automáticamente. Vuelva a encender la pantalla tras enfriarse el proyector. Si el problema persiste, contacte con Dell.</li> <li>• Una luz TEMP naranja parpadeando indica que un ventilador del proyector ha fallado y que el proyector se apagará automáticamente. Si el problema persiste, contacte con Dell.</li> </ul>
3	Fuente	Pulse para cambiar entre las fuentes RGB analógico, Compuesto, Componente-i, S-video y Analógico YPbPr cuando haya varias fuentes conectadas al proyector.
4	Ajuste de clave	Pulse para ajustar la distorsión de la imagen provocada por la inclinación del proyector. ( $\pm 16$ grados)
5	Resinc	Pulse para sincronizar el proyector con la fuente de entrada. <b>Resync</b> no funciona mientras se muestra el menú (OSD) en pantalla.
6	Menú	Pulse para activar el menú en pantalla. Utilice las teclas de dirección y el botón <b>Menú</b> para navegar por el OSD.
7	Botones $\ominus$ y $\oplus$	Pulse para ajustar los valores del menú en pantalla.
8	Aceptar	Pulse para confirmar la selección de un elemento.
9	Ajuste de clave	Pulse para ajustar la distorsión de la imagen provocada por la inclinación del proyector. ( $\pm 16$ grados)
10	Arriba $\oplus$ y Abajo $\ominus$	Pulse para seleccionar elementos en el menú en pantalla.
11	Luz de aviso de LÁMPARA	Si la luz de lámpara se mantiene encendida de color naranja, debe cambiar la lámpara. Si la luz de LAMP parpadea en naranja, el sistema ha fallado y el proyector se apagará automáticamente. Si el problema persiste, contacte con Dell.

## Uso del control remoto

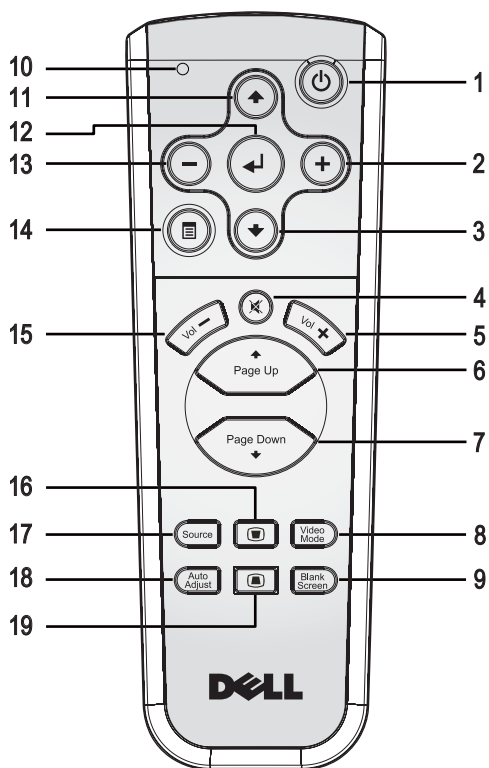

1	Alimentación	Encender y apagar el proyector. Para más información, consulte "Encendido del proyector" en la página 13 y "Apagado del proyector" en la página 13.
2	+	Pulse para ajustar los valores del menú en pantalla.
3	Botón Abajo ↓	Pulse para seleccionar elementos en el menú en pantalla.
4	Silencio	Pulse para silenciar o activar el sonido del altavoz del proyector.
5	Volumen +	Pulse para aumentar el volumen.

6	Página ⏪	Pulse para ir a la página anterior.
7	Página ⏩	Pulse para ir a la página siguiente.
8	Modo Video	El microproyector Dell 1800MP contiene configuraciones predefinidas optimizadas para mostrar datos (gráficos de PC) o vídeo (películas, juegos, etc.). Pulse el botón <b>Modo vídeo</b> para cambiar entre <b>modo PC</b> , <b>modo Movie</b> , <b>modo Juego</b> , <b>sRGB</b> o <b>modo PERSONAL</b> (para que el usuario configure y guarde la configuración preferida). Si pulsa el botón <b>Modo vídeo</b> una vez, aparecerá el modo de pantalla actual. Si vuelve a pulsar el botón <b>Modo Vídeo</b> , cambiará entre los modos.
9	Pantalla vacía	Pulse para ocultar la imagen y púlselo nuevamente para reanudar la visualización de la imagen.
10	Luz LED	Indicador LED.
11	Botón Arriba ⬆	Pulse para seleccionar elementos en el menú en pantalla.
12	Botón Aceptar	Pulse para confirmar la selección de un elemento.
13	⊖	Pulse para ajustar los valores del menú en pantalla.
14	Menú	Pulse para activar el menú en pantalla.
15	Volumen ⊖	Pulse para disminuir el volumen.
16	Ajuste de clave	Pulse para ajustar la distorsión de la imagen provocada por la inclinación del proyector. ( $\pm 16$ grados)
17	Fuente	Pulse para alternar entre fuentes RGB analógica, RGB digital, Compuesta, Componente-i, S-video e YPbPr analógica.
18	Ajuste automático	Pulse para sincronizar el proyector con la fuente de entrada. El ajuste automático no funciona mientras se muestra el OSD (menú en pantalla).
19	Ajuste de clave	Pulse para ajustar la distorsión de la imagen provocada por la inclinación del proyector. ( $\pm 16$ grados)



# Uso del menú en pantalla

El proyector tiene un menú en pantalla multilingüe que puede mostrarse con o sin una fuente de entrada.

En el Menú principal, pulse **-** o **+** para navegar por las fichas.

En un submenú, pulse **+** o **-** para realizar una selección. Cuando se seleccione un elemento, el color cambiará a gris oscuro. Utilice **-** o **+** en el panel de control o en el control remoto para realizar ajustes en una configuración.

Para volver al Menú principal, pulse el botón Menú en el panel de control o en el control remoto.

Para salir del OSD, vaya a la ficha Salir y pulse **Entrar** en el panel de control o en el control remoto.

## MENÚ PRINCIPAL

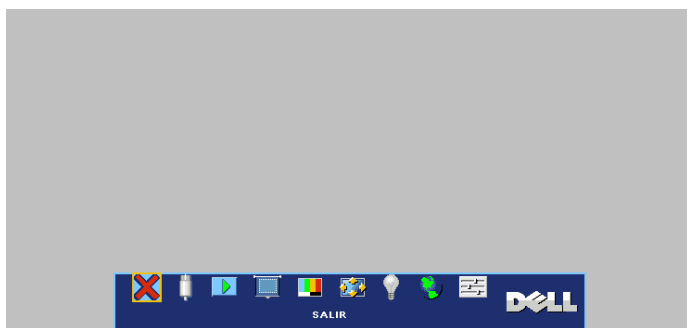

## SELECC. ENTRADA

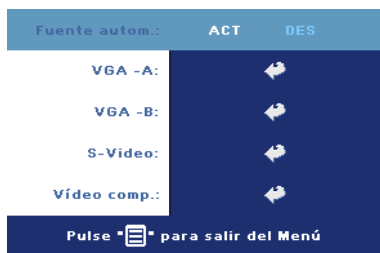

**FUENTE AUTOM.**—Seleccione **ACT** (predeterminado) para detectar automáticamente las señales de entrada disponibles. Cuando el proyector esté encendido y pulse **FUENTE**, encontrará la siguiente señal de entrada automáticamente. Seleccione **DES** para bloquear la señal de entrada actual. Cuando selecciona **DES** y pulsa **FUENTE**, selecciona qué señal de

entrada desea utilizar.

**VGA**—Pulse **ACEPTAR** para detectar la señal VGA.

**S-VIDEO**—Pulse **ACEPTAR** para detectar la señal S-Video.

**VIDEO COMPUESTO**—Pulse **ACEPTAR** para detectar la señal de video compuesto.

## AJUSTE AUTOMÁTICO

Auto Adjustment in Progress...





Selecione para mostrar la información "Ajuste automático en curso..."

## CONFIGURAR



**CORREGIR DIST. V.**—Ajuste la distorsión de la imagen causada por la inclinación del proyector.

**MODO PROYECTOR**—Selecione la manera en que aparece la imagen:

-  Presentación frontal escritorio (valor predeterminado).
-  Montaje frontal en techo: el proyector invierte la imagen para proyectar desde el techo.
-  Presentación posterior escritorio El proyector invierte la imagen para que pueda proyectar desde detrás de una pantalla translúcida.
-  Montaje posterior en techo Al seleccionar esta función, el proyector invierte y gira la imagen al revés. Podrá proyectar detrás de la pantalla translúcida con la proyección desde el techo.

**RELACIÓN ASPECTO**—Selecione una relación de aspecto para ajustar la manera en que aparece la imagen.

- 1:1 — La fuente de entrada se muestra sin modificación de tamaño.  
Use la relación de aspecto 1:1 si está usando uno de los siguientes elementos:
  - Cable VGA y computadora con una resolución inferior a XGA (1024 x 768)
  - Cable componente (576p/480i/480p)
  - Cable S-video
  - Cable compuesto
- 16:9 — La fuente de escala se modifica para ajustarse al ancho de la pantalla.

- 4:3 — La fuente de entrada se modifica para ajustarse a la pantalla  
Use la relación de aspecto 16:9 ó 4:3 si está usando uno de los siguientes elementos:
  - Computadora con resolución superior a XGA
  - Cable componente (1080i o 720p)

**INFORM. PROYECTOR**—Pulse para mostrar el nombre del modelo, la resolución actual y el número de serie del proyector (PPID#).

## IMAGEN (EN MODO PC)



**BRILLO**—Utilice  $\ominus$  y  $\oplus$  para ajustar el brillo de la imagen.

**CONTRASTE**—Utilice  $\ominus$  y  $\oplus$  para controlar la diferencia entre las partes más claras y más oscuras de la imagen. Si ajusta el contraste cambiará el blanco y negro de la imagen.

**TEMP. COLOR**—Ajuste la temperatura del color. A mayor temperatura, más azul será la pantalla. A menor temperatura, más roja será la pantalla. El modo usuario activa los valores en el menú "Config. color".

**AJUSTAR COLOR**—Ajusta manualmente el color rojo, verde y azul.

## IMAGEN (EN MODO VIDEO)



**BRILLO**—Utilice  $\ominus$  y  $\oplus$  para ajustar el brillo de la imagen.

**CONTRASTE**—Utilice  $\ominus$  y  $\oplus$  para controlar la diferencia entre las partes más claras y más oscuras de la imagen. Si ajusta el contraste cambiará el blanco y negro de la imagen.

**SATURACIÓN**—Ajusta una fuente de vídeo de blanco y negro hasta color totalmente saturado. Pulse  $\ominus$  para disminuir la cantidad de color en la imagen y  $\oplus$  para aumentar la cantidad de color.

**NITIDEZ**—Pulse  $\ominus$  para disminuir la nitidez y  $\oplus$  para aumentarla.

**MATIZ**—Pulse  $\ominus$  para aumentar la cantidad de verde en la imagen y  $\oplus$  para aumentar la cantidad de rojo.



**TEMP. COLOR**—Ajuste la temperatura del color. A mayor temperatura, más azul será la pantalla. A menor temperatura, más roja será la pantalla. El modo usuario activa los valores en el menú "Config. color".

**AJUSTAR COLOR**—Ajusta manualmente los colores rojo, verde y azul.

## PANTALLA (EN MODO PC)



**MODO VIDEO**—Seleccione un modo para optimizar la pantalla dependiendo del uso del proyector: PC, MOVIE, sRGB (ofrece una representación del color más precisa), JUEGO y PERSONAL (ajusta su configuración preferida). Si ajusta la configuración para Intensidad blanco o Degamma, el proyector cambiará automáticamente a PERSONAL.

**TIPO DE SEÑAL**—Selecciona manualmente el tipo de señal RGB, YCbCr, YPbPr.

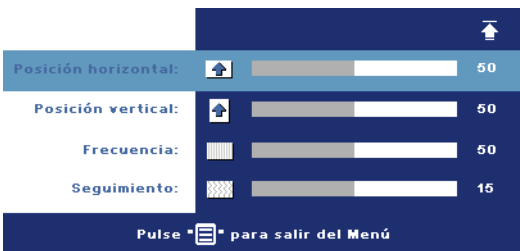

**INTENSIDAD BLANCO**—Ajuste en 0 para maximizar la reproducción del color y en 10 para maximizar el brillo.

**DEGAMMA**—Ajuste entre los 4 valores predefinidos para cambiar la presentación del color en la pantalla.

**POSICIÓN HORIZONTAL**—Pulse  $\ominus$  para ajustar la posición horizontal de la imagen hacia la izquierda y  $\oplus$  para ajustarla hacia la derecha.

**POSICIÓN VERTICAL**—Pulse  $\ominus$  para ajustar la posición vertical de la imagen hacia abajo y  $\oplus$  para ajustarla hacia arriba.

**FRECUENCIA**—Cambia la frecuencia del reloj de datos de pantalla para que coincida con la frecuencia de la tarjeta gráfica de su ordenador. Si ve una barra vertical parpadeando, utilice el control de **Frecuencia** para minimizar las barras. Esto es un ajuste aproximado.

**SEGUIMIENTO**—Sincroniza la fase de la señal de la pantalla con la tarjeta gráfica. Si experimenta una imagen inestable o parpadeante, utilice **Seguimiento** para corregirla. Se trata de un ajuste preciso.

## PANTALLA (en Modo Video)



**MODOS VIDEO**—Seleccione un modo para optimizar la pantalla dependiendo del uso del proyector: **PC**, **MOVIE**, **sRGB** (ofrece una representación del color más precisa), **JUEGO** y **PERSONAL** (ajusta su

configuración preferida). Si ajusta la configuración para **Intensidad blanco** o **Degamma**, el proyector cambiará automáticamente a **PERSONAL**.

**TIPO DE SEÑAL**—Selecciona manualmente el tipo de señal RGB, YCbCr, YPbPr.

**INTENSIDAD BLANCO**—Ajuste en 0 para maximizar la reproducción del color y en 10 para maximizar el brillo.

**DEGAMMA**—Ajuste entre los 4 valores predefinidos para cambiar la presentación del color en la pantalla.

## LÁMPARA

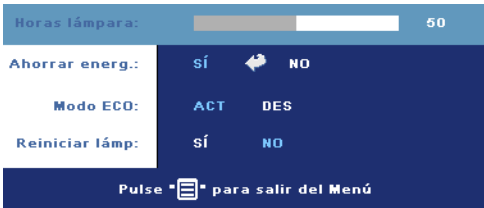

**HORAS LÁMPARA**—Muestra las horas operativas desde el restablecimiento del temporizador de la lámpara.

**AHORRAR ENERG.**—Seleccione ACT para ajustar el período de retardo para el ahorro de energía. El período de retardo es la cantidad de tiempo que

desea que el proyector espere sin señal de entrada. Tras el tiempo ajustado, el proyector entrará en el modo de ahorro de energía (luz de alimentación en naranja) y la lámpara se apaga. El proyector vuelve a encenderse si detecta una señal de entrada o si pulsa el botón de alimentación. Tras dos horas, el proyector se apagará automáticamente (luz de alimentación en azul), pulse el botón de alimentación para volver a encender el proyector.

**Modo ECO**—Seleccione ACT para utilizar el proyector con un nivel de potencia inferior (190 vatios), ofreciendo una mayor duración de la lámpara, un funcionamiento más silencioso y una salida de luz más suave a la pantalla. Seleccione DES para trabajar a un nivel de alimentación normal (255 vatios).

**REINICIAR LÁMP.**—Después de instalar una lámpara nueva, seleccione Sí para restablecer el temporizador de la lámpara.

## IDIOMA

Idioma: English

- Deutsch
- Français
- Italiano
- Español
- Polski
- Svenska

Pulse  para salir del Menú



Idioma: Nederlands

- Português Ibérico
- 日本語
- 繁體中文
- 简体中文
- 한국어

Pulse  para salir del Menú

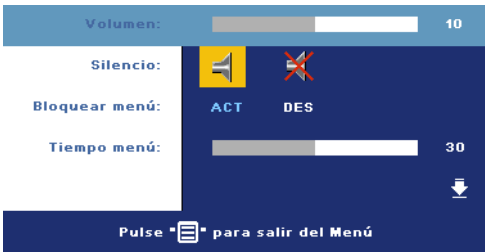
## PREFERENCIAS



**VOLUMEN**—Pulse  para disminuir el volumen y  para aumentarlo.

**SILENCIO**—Le permite silenciar el sonido.

**BLOQUEAR MENÚ**—Seleccione ACT para activar **Bloquear menú** y ocultar el menú OSD. Para desactivar **Bloquear menú**, pulse el botón Menú del panel de control o del control remoto durante 15 segundos.

**TIEMPO MENÚ**—Ajuste el retardo de tiempo de **Tiempo OSD**. La configuración predeterminada es 30 segundos.

**CLAVE**—Protege su proyector y restringe el acceso a él con la característica de contraseña de seguridad. Esta utilidad de seguridad le permite imponer una variedad de restricciones de acceso para proteger su privacidad y evitar que otros manipulen su proyector. Esto significa que el proyector no puede usarse sin autorización y por tanto sirve como característica antirrobo.

Cuando la Protección con contraseña esté activada (Act), aparecerá una pantalla de Protección de contraseña que le pedirá que escriba una contraseña cuando el enchufe de alimentación sea insertado en la toma de corriente y la alimentación del proyector se encienda por primera vez. Por defecto, esta función está deshabilitada. Puede activar esta característica utilizando el menú Clave. Esta característica de contraseña de seguridad será activada la próxima vez que encienda el proyector. Si activa esta característica, se le pedirá que escriba la contraseña del proyector tras encenderlo:



- 1 petición de introducción de clave la 1ª vez:
  - a Vaya al menú **Preferenc.**, pulse **Aceptar** y seleccione **Clave** para **ACTIVAR** la configuración de la clave.



- b Al activar la función de clave, aparecerá una pantalla de caracteres, escriba un número de 4 dígitos de la pantalla y pulse el botón **ACEPTAR**.



- c Para confirmar, vuelva a escribir la contraseña.
  - d Si la verificación de la clave tiene éxito, puede continuar accediendo a las funciones del proyector y sus utilidades.
- 2 Si ha escrito una contraseña incorrecta, tendrá otras 2 oportunidades. Tras tres intentos no válidos, el proyector se apagará automáticamente.



**NOTA:** Si ha olvidado su clave, contacte con Dell o personal de servicio cualificado.

- 3 Para cancelar la función de clave, seleccione **DES** e introduzca la clave para desactivar la función.



**CAMBIAR CLAVE**—Escriba la clave original, luego escriba la clave nueva y confirme de nuevo la clave nueva.



**MODELO DE MENÚ**—Seleccione **ACT** para activar el **Patrón prueba** incorporado para realizar una prueba del enfoque y la resolución Pulse el botón **Menú** para apagar **Patrón prueba**.

**VALORES FÁB.**—Seleccione **ACT** para restablecer el proyector a los valores predeterminados de fábrica. Restablecer las opciones incluye la configuración de fuentes de ordenador y fuente de vídeo.

# Solución de problemas del proyector



Si tiene problemas con el proyector, consulte los siguientes consejos para la solución de problemas. Si el problema persiste, contacte con Dell.





---

**Problema**

No aparece la imagen en la pantalla

**Solución posible**

- Compruebe que haya quitado la tapa de la lente y que el proyector esté encendido.
  - Asegúrese de que el puerto externo de gráficos esté habilitado. Si está usando una computadora Dell portátil, pulse   (Fn+F8). Para otros ordenadores, consulte la documentación respectiva.
  - Asegúrese de que todos los cables estén conectados firmemente. Consulte Conexión del proyector en la página 7.
  - Asegúrese de que los terminales de los conectores no estén torcidos o rotos.
  - Asegúrese de que la lámpara esté instalada firmemente (consulte Cambio de la lámpara en la página 36).
  - Utilice el **Patrón de prueba** en el menú **Preferencias**. Compruebe que los colores del patrón de prueba sean los correctos.
-

<b>Problema (continuación)</b>	<b>Solución posible (continuación)</b>
Imagen parcial, desplazada o incorrecta	<p><b>1</b> Pulse el botón <b>Resinc</b> del control remoto o del panel de control.</p> <p><b>2</b> Si está usando una computadora portátil Dell, ajuste la resolución de la computadora en XGA (1024 x 768):</p> <p><b>a</b> Haga clic con el botón derecho en la parte no utilizada del escritorio de Windows, haga clic en <b>Propiedades</b> y luego seleccione la ficha <b>Configuración</b>.</p> <p><b>b</b> Compruebe que la resolución está ajustada en 1024 x 768 píxeles para el puerto del monitor externo.</p> <p><b>c</b> Pulse   (Fn+F8).</p> <p>Si experimenta dificultad cambiando las resoluciones o su monitor se bloquea, reinicie todo el equipo y el visualizador de proyección.</p> <p>Si no está utilizando una computadora portátil Dell, consulte la documentación de su equipo.</p>
La pantalla no muestra su presentación	Si está usando una computadora Dell portátil, pulse   (Fn+F8).
La imagen es inestable o parpadea	Ajuste la pista en la ficha del OSD <b>Pantalla</b> (sólo en Modo PC).
La imagen presenta una línea vertical que se mueve	Ajuste la frecuencia en la ficha del OSD <b>Pantalla</b> (sólo en Modo PC).
El color de la imagen no es correcto	<ul style="list-style-type: none"> <li>• Si la señal de salida de su tarjeta gráfica es sinc en Verde y desearía mostrar VGA a una señal de 60Hz, ingrese al Menú en pantalla (OSD), seleccione <b>Pantalla</b>, luego <b>Tipo de señal</b> y luego, <b>RGB</b>.</li> <li>• Utilice el <b>Patrón de prueba</b> en el menú <b>Preferencias</b>. Compruebe que los colores del patrón de prueba sean los correctos.</li> </ul>

<b>Problema (continuación)</b>	<b>Solución posible (continuación)</b>
La imagen está desenfocada	<ol style="list-style-type: none"> <li>1 Ajuste el anillo de enfoque en las lentes del proyector.</li> <li>2 Asegúrese de que la pantalla de proyección esté dentro de la distancia del proyector requerida (4,9 pies [1,5 m] a 39,4 pies [12,0 m]).</li> </ol>
La imagen aparece estirada en el modo DVD 16:9	<p>El mismo proyector detectará automáticamente el DVD 16:9 y ajustará la relación de aspecto para pantalla completa con la configuración por defecto de 4:3 (buzón).</p> <p>Si la imagen sigue apareciendo estirada, necesitará ajustar también la relación de aspecto según lo siguiente:</p> <ul style="list-style-type: none"> <li>• Seleccione el tipo de proporción del aspecto 4:3 en su DVD si está reproduciendo un DVD de 16:9.</li> <li>• Si no puede seleccionar el tipo de relación de aspecto 4:3 en su reproductor de DVD, seleccione la relación de aspecto 4:3 en el menú <b>Configurar</b> en el OSD.</li> </ul>
La imagen aparece al revés	Seleccione <b>Configurar</b> en el OSD y ajuste el modo proyector.
La lámpara se agota o emite un ruido en seco	Cuando la duración de la lámpara termina, se agotará y emitirá un ruido en seco. Si esto ocurre, el proyector no se vuelve a encender. Para cambiar la lámpara, consulte Cambio de la lámpara en la página 36.
El OSD no aparece en la pantalla	Inténtelo pulsando el botón Menú en el panel durante 15 segundos para desbloquear el OSD. Compruebe la opción <b>Bloquear menú</b> Bloquear menú en la página 28.
El control remoto no funciona bien o sólo funciona en un alcance limitado	Puede que la batería esté baja, coloque 2 pilas AAA nuevas.

## Señales orientativas

Estado del proyector	Descripción	Botón			Indicador	
		Alimentación (azul)	Alimentación (ámbar)	Otros (Azul)	Temp (ámbar)	Lámpara (ámbar)
Modo Espera	Proyector en modo Espera. Listo para encendido.	Parpadeando cada seg.	DES	DES	DES	DES
Modo calentamiento	Tarda 30 segundos en calentarse tras el encendido.	ACT	DES	ACT	DES	DES
Lámpara encendida	Proyector en funcionamiento normal. Imagen lista para mostrar.	ACT	DES	ACT	DES	DES
Modo de refrigeración	Sistema enfriándose para el correcto apagado.	ACT	DES	DES	DES	DES
Modo de ahorro de energía	El modo Ahorro de energía ha sido activado. Si no se conecta una señal al proyector durante 2 horas, entrará en modo Espera.	DES	Parpadeando cada seg.	DES	DES	DES
Refrigeración antes del modo ahorro de energía.	Tarda 60 en enfriarse antes de entrar en modo ahorro de energía.	DES	ACT	DES	DES	DES
Proyector sobrecalentado	Las rejillas de ventilación podrían estar bloqueadas o la temperatura ambiente ser superior a 35°C. El proyector se apagará automáticamente. Compruebe si las rejillas de ventilación están bloqueadas y si la temperatura ambiente está dentro del límite. Si el problema persiste, contacte con Dell.	DES	DES	DES	ACT	DES
Lámpara sobrecalentada	Las rejillas de ventilación podrían estar bloqueadas y la lámpara se ha sobrecalentado. El proyector se apagará automáticamente. Vuelva a encender la pantalla tras enfriarse el proyector. Si el problema persiste, contacte con Dell.	ACT	DES	DES	ACT	DES
Controlador de la lámpara sobrecalentada	Las rejillas de ventilación podrían estar bloqueadas o el controlador de la lámpara se ha sobrecalentado. El proyector se apagará automáticamente. Vuelva a encender la pantalla tras enfriarse el proyector. Si el problema persiste, contacte con Dell.	DES	ACT	DES	ACT	DES

Ventilador averiado	Uno de los ventiladores ha fallado. El proyector se apagará automáticamente. Si el problema persiste, contacte con Dell.	DES	DES	DES	Parpadeando cada 500 ms.	DES
Controlador de la lámpara averiado	El controlador de la lámpara ha fallado. El proyector se apagará automáticamente. Desenchufe el cable de alimentación tras 3 minutos y luego vuelva a encender la pantalla. Si el problema persiste, contacte con Dell	DES	Parpadeando cada seg.	DES	DES	Parpadeando cada seg.
Rueda de color averiada	La rueda de color no puede ser iniciada. El sistema ha fallado y el proyector se apagará automáticamente. Desenchufe el cable de alimentación tras 3 minutos y luego vuelva a encender la pantalla. Si el problema persiste, contacte con Dell	ACT	DES	DES	DES	Parpadeando cada 2 seg.
Fallo de la lámpara	Lámpara defectuosa. Cambie la lámpara.	DES	DES	DES	DES	ACT

# Cambio de la lámpara

Cambie la lámpara cuando vea el mensaje "Lamp is approaching the end of its useful life in full power operation. Replacement suggested! [www.dell.com/lamps](http://www.dell.com/lamps)" en la pantalla. Si este problema persiste tras cambiar la lámpara, contacte con Dell. Para más información, consulte "Contactar con Dell".

**⚠ PRECAUCIÓN:** La lámpara se calienta mucho al usarla. No intente cambiarla hasta que el proyector se haya enfriado durante al menos 30 minutos.

- 1 Apague el proyector y desconecte el cable de alimentación.
- 2 Deje que el proyector se enfríe durante al menos 30 minutos.
- 3 Afloje los 2 tornillos que sujetan la tapa de la lámpara y quite la tapa.

**⚠ PRECAUCIÓN:** Si la lámpara se ha roto, tenga cuidado con los pedazos pues podría cortarse. Retire todos los pedazos rotos del proyector y tírelos o recíclelos según las leyes del estado, locales o federales. Visite [www.dell.com/hg](http://www.dell.com/hg) para más información.

- 4 Afloje los 2 tornillos que sujetan la lámpara.

**⚠ PRECAUCIÓN:** Nunca toque la lámpara o el cristal de la lámpara. Son muy frágiles y pueden romperse si se tocan.

- 5 Tome la lámpara por su asa de metal.

**🔧 NOTA:** Puede que Dell exija la devolución de las lámparas cambiadas bajo garantía. De no ser así, contacte con la oficina de eliminación de desperdicios más próxima para preguntar por el lugar más cercano para entregarla.

- 6 Cambie la lámpara por otra nueva.
- 7 Apriete los 2 tornillos que sujetan la lámpara.
- 8 Vuelva a colocar la tapa de la lámpara y apriete los 2 tornillos.
- 9 Restablezca el tiempo de uso de la lámpara seleccionando "Sí" en Reiniciar lámp en la ficha Lámpara del OSD. (Consulte LÁMPARA en la página 26)

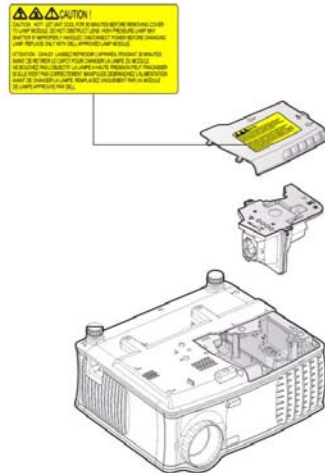





**PRECAUCIÓN:** Eliminación de lámparas (sólo para EE.UU.)



**LA(S) LÁMPARA(S) DEL INTERIOR DE ESTE PRODUCTO CONTIENE(N) MERCURIO Y DEBE(N) RECICLARSE O DESECHARSE SEGÚN LAS LEYES LOCALES, ESTATALES O FEDERALES. PARA MÁS INFORMACIÓN, VISITE [WWW.DELL.COM/HG](http://WWW.DELL.COM/HG) O CONTACTE CON LA ALIANZA DE INDUSTRIAS ELECTRÓNICAS EN [WWW.EIAE.ORG](http://WWW.EIAE.ORG). PARA INFORMACIÓN SOBRE EL DESECHO ESPECÍFICO DE LA LÁMPARA VISITE [WWW.LAMPRECYCLE.ORG](http://WWW.LAMPRECYCLE.ORG).**



## Especificaciones

Válvula de luz	Tecnología DDR XGA de un chip de 0,55"
Brillo	2100 ANSI lúmenes (máx.)
Tasa de contraste	2000:1 típica (Completo/Apagado)
Uniformidad	80% típica (estándar de Japón - JBMA)
Lámpara	Lámpara de 200 vatios de 2500 horas reemplazable por el usuario (hasta 3000 horas en modo económico)
Número de píxeles	1024 x 768 (XGA)
Color visible	16,7 millones de colores
Velocidad de la rueda del color	100~127.5Hz (1.5~2X)
Lente de proyección	F/2.35~2.47, f=21.83~23.81 mm con lente de zoom manual de 1,1x
Tamaño de la pantalla de proyección	34,7~304,9 pulgadas (diagonal)
Distancia de proyección	4,9~39,4 pies (1,5 m~12,0 m)
Compatibilidad del video	Compatible con NTSC 3.58, NTSC 4.43, PAL, PAL-M, PAL-N, SECAM y HDTV (480i; 480P; 576i; 576P; 720P; 1080i) Capacidad para Video compuesto, Video componente y S-video
Frecuencia H.	15kHz-94kHz (analógica)
Frecuencia V.	50Hz-85Hz (analógica)
Fuente de alimentación	Entrada universal CA 50-60 Hz de 100-240V con PFC

Consumo de energía	255 vatios típica, 190 vatios en modo económico
Audio	1 altavoz, 2 vatios RMS
Nivel de ruido	36 dB(A) en modo completo, 30 dB(A) en modo económico
Peso	<4,6 libras (2,1 kg)
Dimensiones (Ancho x Alto x Fondo)	Externas 9,6 x 8,3 x 4,5 ± 0,04 pulgadas (244 x 211 x 115 mm)
Ambiente	Temperatura de funcionamiento: 5°C - 35°C (41°F- 95°F) Humedad: 80% máxima Temperatura de almacenamiento: -20°C a 60°C (-4°F a 140°F) Humedad: 90% máxima
Regulación	FCC, ICES-003, CE, VCCI, C-Tick, MIC/Korea, CCC, UL/cUL, Nemko-GS, CB, PSE, PSB, IRAM, NOM, Gost-R
Conectores I/O	Alimentación: una entrada de alimentación AC (3 contactos) Entrada VGA: dos conectores VGA de 15 contactos (azul), "entrada VGA-A y entrada VGA-B", para señales de entrada RGB/Componente, HDTV Salida VGA: un conector VGA de 15 contactos (negro) para ciclo "salida VGA-A" Entrada de vídeo: un conector de S-vídeo, un conector de vídeo compuesto (RCA-amarillo) Entrada de audio: una clavija de micrófono estéreo mini de 3,5mm (azul)

Salida de audio: una clavija de micrófono mini estéreo de 3,5mm (verde)

Puerto RS-232: un mini-DIN de 6 contactos para soporte RS232

Puerto USB: un USB esclavo para soporte de ratón remoto

### Asignación de contactos RS232

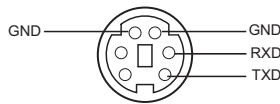

### Protocolo RS232

- Configuración de la comunicación

Configuración de la conexión	Valor
Tasa de baudios:	19200
Bits de datos:	8
Paridad	Ninguno
Bits de parada	1

- Tipos de comandos

Para abrir el menú OSD y ajustar la configuración.

- Sintaxis de comando de control (desde la PC al proyector)

[H][AC][SoP][CRC][ID][SoM][COMMAND]

- Ejemplo: Comando de Encendido (enviar byte bajo primero)

--> 0xBE, 0xEF, 0x10, 0x05, 0x00, 0xC6, 0xFF, 0x11, 0x11, 0x01, 0x00, 0x01

- Lista de comandos de control

Vaya a [support.dell.com](http://support.dell.com) para conocer el código RS232 más reciente.

## Modos de compatibilidad

Modo	Resolución	(ANALOGICO)	
		Frecuencia V. (Hz)	Frecuencia H. (KHz)
VGA	640X350	70,087	31,469
VGA	640X350	85,08	37,861
VGA	640X400	85,08	37,861
VGA	640X480	59,94	31,469
VGA	640X480	72,809	37,861
VGA	640X480	75	37,5
VGA	640X480	85,008	43,269
VGA	720X400	70	31,5
VGA	720X400	85,039	37,927
SVGA	800X600	56,25	35,156
SVGA	800X600	60,317	37,879
SVGA	800X600	72,188	48,1077
SVGA	800X600	75	46,875
SVGA	800X600	85,061	53,674
XGA	1024X768	60,004	48,363
XGA	1024X768	70,069	56,476
XGA	1024X768	75,029	60,023
XGA	1024X768	84,997	68,677
*	1152X864	75	67,5
*UVGA	1280X960	60	60
*SXGA	1280X1024	60,02	63,981
*SXGA	1280X1024	75,025	79,976
*SXGA+	1400X1050	59,978	65,317
*UXGA	1600X1200	60	75
MAC LC13"	640X480	66,66	34,98
MAC II 13"	640X480	66,68	35
MAC 16"	832X624	74,55	49,725
MAC 19"	1024X768	75	60,24
*MAC	1152X870	75,06	68,68
MAC G4	640X480	60	31,35
IMAC DV	1024X768	75	60

\*Imagen de computadora comprimida.

# Cómo ponerse en contacto con Dell

Para contactar con Dell electrónicamente, puede acceder a las siguientes páginas web:

- [www.dell.com](http://www.dell.com)
- [support.dell.com](http://support.dell.com) (soporte)

Para direcciones web específicas en su país, encuentre la sección del país apropiado en la siguiente tabla.

 **NOTA:** Los números gratuitos son para uso dentro del país en el que aparecen listados.

 **NOTA:** En ciertos países, el soporte específico para las computadoras Dell™ XPS™ está disponible en un número telefónico separado listado para países participantes. Si usted no ve un número telefónico listado que sea específico para las computadoras XPS, puede usted contactar a Dell a través del número de soporte listado y su llamada será transferida en forma apropiada.

Cuando necesite contactar con Dell, utilice las direcciones electrónicas, números de teléfono y códigos de la siguiente tabla. Si necesita asistencia para determinar qué códigos utilizar, contacte con un operador nacional o internacional.

 **NOTA:** La información de contacto facilitada ha sido comprobada como correcta en el momento en que se ha impreso este documento y está sujeta a cambios.

<b>País (Ciudad) Código de acceso internacional Código del país</b>	<b>Nombre del departamento o área de servicio, Sitio Web y dirección de e-mail</b>	<b>Códigos de área, Números locales y Números sin cargo</b>
Anguilla	Sitio Web: <a href="http://www.dell.com.ai">www.dell.com.ai</a> E-mail: <a href="mailto:la-techsupport@dell.com">la-techsupport@dell.com</a> Soporte técnico	sin cargo: 800-335- 0031

<b>País (Ciudad) Código de acceso internacional Código del país Código del país</b>	<b>Nombre del departamento o área de servicio, Sitio Web y dirección de e-mail</b>	<b>Códigos de área, Números locales y Números sin cargo</b>
Antigua y Barbuda	Sitio Web: <a href="http://www.dell.com.ag">www.dell.com.ag</a> E-mail: <a href="mailto:la-techsupport@dell.com">la-techsupport@dell.com</a> Soporte técnico	1-800-805-5924



<b>País (Ciudad) Código de acceso internacional Código del país Código del país</b>	<b>Nombre del departamento o área de servicio, Sitio Web y dirección de e-mail</b>	<b>Códigos de área, Números locales y Números sin cargo</b>
Aomen	Soporte técnico (Dell™ Dimension™, Dell Inspiron™, Dell OptiPlex™, Dell Latitude™ y Dell Precision™)	0800-105
	Soporte técnico (servidores y almacenamiento)	0800-105
Argentina (Buenos Aires)	Sitio Web: <a href="http://www.dell.com.ar">www.dell.com.ar</a> E-mail: <a href="mailto:la-techsupport@dell.com">la-techsupport@dell.com</a>	
Código de acceso internacional: 00	E-mail para computadoras de escritorio y portátiles: <a href="mailto:la-techsupport@dell.com">la-techsupport@dell.com</a>	
Código del país: 54	E-mail para servidores y productos de almacenamiento EMC®: <a href="mailto:la_enterprise@dell.com">la_enterprise@dell.com</a>	
Código de ciudad: 11	Servicio al cliente	sin cargo: 0-800- 444-0730
	Soporte técnico	sin cargo: 800-222- 0154
	Servicios de soporte técnico	sin cargo: 0-800-444- 0724
	Ventas	0-810-444-3355
Aruba	Sitio Web: <a href="http://www.dell.com.aw">www.dell.com.aw</a> E-mail: <a href="mailto:la-techsupport@dell.com">la-techsupport@dell.com</a> Soporte técnico	sin cargo: 800 -1578
Australia (Sydney)	Sitio Web: <a href="http://support.ap.dell.com">support.ap.dell.com</a> E-mail: <a href="http://support.ap.dell.com/contactus">support.ap.dell.com/contactus</a> Soporte general	13DELL-133355
Código de acceso internacional: 0011		
Código del país: 61		
Código de ciudad: 2		

<b>País (Ciudad) Código de acceso internacional Código del país Código del país</b>	<b>Nombre del departamento o área de servicio, Sitio Web y dirección de e-mail</b>	<b>Códigos de área, Números locales y Números sin cargo</b>
Austria Código de acceso internacional: 900	Sitio Web: support.euro.dell.com E-mail: tech_support_central_europe@dell.com Ventas a pequeñas y micro empresas Fax para pequeñas y micro empresas Servicio al cliente para particulares y empresas pequeñas Servicio al cliente para cuentas preferentes y corporativas Soporte para XPS Soporte para particulares y empresas pequeñas para todos los otros ordenadores Dell Soporte para cuentas preferentes y corporativas Conmutador	0820 240 530 00 0820 240 530 49 0820 240 530 14 0820 240 530 16 0820 240 530 81 0820 240 530 17 0820 240 530 17 0820 240 530 00
Bahamas	Sitio Web: www.dell.com.bs E-mail: la-techsupport@dell.com Soporte técnico	sin cargo: 1-866-874- 3038
Barbados	Sitio Web: www.dell.com/bb E-mail: la-techsupport@dell.com Soporte técnico	1-800-534-3142

<b>País (Ciudad) Código de acceso internacional Código del país Código del país</b>	<b>Nombre del departamento o área de servicio, Sitio Web y dirección de e-mail</b>	<b>Códigos de área, Números locales y Números sin cargo</b>
Bélgica (Bruselas) Código de acceso internacional: 00 Código del país: 32 Código de ciudad: 2	Sitio Web: support.euro.dell.com Soporte técnico para XPS Soporte técnico para todas las otras computadoras Dell Fax de soporte técnico Servicio al cliente Ventas corporativas Fax Conmutador	02 481 92 96 02 481 92 88 02 481 92 95 02 713 15 65 02 481 91 00 02 481 92 99 02 481 91 00
Las Bermudas	Sitio Web: www.dell.com/bm E-mail: la-techsupport@dell.com Soporte técnico	sin cargo: 1-877-890- 0754
Bolivia	Sitio Web: www.dell.com/bo E-mail: la-techsupport@dell.com Soporte general	sin cargo: 800-10- 0238
Brasil Código de acceso internacional: 00 Código del país: 55 Código de ciudad: 51	Sitio Web: www.dell.com/br E-mail: BR- TechSupport@dell.com Servicio al cliente y soporte técnico Fax de soporte técnico Fax de servicio al cliente Ventas	0800 90 3355 51 2104 5470 51 2104 5480 0800 722 3498
Islas Vírgenes Británicas	Soporte general	sin cargo: 1-866-278- 6820
Brunei Código del país: 673	Soporte técnico (Penang, Malasia) Servicio al cliente (Penang, Malasia) Ventas de transacción (Penang, Malasia)	604 633 4966 604 633 4888 604 633 4955

<b>País (Ciudad) Código de acceso internacional Código del país Código del país</b>	<b>Nombre del departamento o área de servicio, Sitio Web y dirección de e-mail</b>	<b>Códigos de área, Números locales y Números sin cargo</b>
Canadá (North York, Ontario)  Código de acceso internacional: 011	Estado de pedidos online: <a href="http://www.dell.ca/ostatus">www.dell.ca/ostatus</a>  AutoTech (soporte de hardware y garantía automatizado)  Servicio al cliente (particulares y pequeñas empresas)  Servicio al cliente (mediana y gran empresa, gobierno)  Servicio al cliente (impresoras, proyectors, televisores, handhelds, digital jukebox, y wireless)  Soporte de hardware y garantía (particulares y pequeñas empresas)  Soporte de hardware y garantía (mediana y gran empresa, gobierno)  Soporte de hardware y garantía (impresoras, proyectores, televisores, handhelds, digital jukebox, y wireless)  Ventas (pequeñas y micro empresas)  Ventas (mediana y gran empresa, gobierno)  Venta de repuestos y de servicios extendidos	   sin cargo: 1-800-247- 9362  sin cargo: 1-800-847- 4096  sin cargo: 1-800-326- 9463  sin cargo: 1-800-847- 4096  sin cargo: 1-800-906- 3355  sin cargo: 1-800-387- 5757  1-877-335-5767  sin cargo: 1-800-387- 5752  sin cargo: 1-800-387- 5755  1 866 440 3355
Islas Caimán	E-mail: <a href="mailto:la-techsupport@dell.com">la-techsupport@dell.com</a> Soporte técnico	sin cargo 1-877-261- 0242

<b>País (Ciudad) Código de acceso internacional Código del país Código del país</b>	<b>Nombre del departamento o área de servicio, Sitio Web y dirección de e-mail</b>	<b>Códigos de área, Números locales y Números sin cargo</b>
Chile (Santiago) Código del país: 56 Código de ciudad: 2	Sitio Web: <a href="http://www.dell.com/cl">www.dell.com/cl</a> E-mail: <a href="mailto:la-techsupport@dell.com">la-techsupport@dell.com</a> Soporte de ventas y al cliente Soporte técnico (CTC) Soporte técnico (ENTEL)	sin cargo: 1230-020-4823 sin cargo: 800730222 sin cargo: 1230-020-3762
China (Xiamen) Código del país: 86 Código de ciudad: 592	Sitio Web de soporte técnico: <a href="http://support.dell.com.cn">support.dell.com.cn</a> E-mail de soporte técnico: <a href="mailto:cn_support@dell.com">cn_support@dell.com</a> E-mail de servicio al cliente: <a href="mailto:customer_cn@dell.com">customer_cn@dell.com</a> Fax de soporte técnico Soporte técnico (Dimension e Inspiron) Soporte técnico (OptiPlex, Latitude, y Dell Precision) Soporte técnico (servidores y almacenamiento) Soporte técnico (proyectores, PDAs, switches, routers, etc)  Soporte técnico (impresoras)  Servicio al cliente  Fax de servicio al cliente Particulares y pequeñas empresas  División de cuentas preferentes	592 818 1350 sin cargo: 800 858 2969 sin cargo: 800 858 0950 sin cargo: 800 858 0960 sin cargo: 800 858 2920  sin cargo: 800 858 2311 sin cargo: 800 858 2060 592 818 1308 sin cargo: 800 858 2222 sin cargo: 800 858 2557

<b>País (Ciudad) Código de acceso internacional Código del país Código del país</b>	<b>Nombre del departamento o área de servicio, Sitio Web y dirección de e-mail</b>	<b>Códigos de área, Números locales y Números sin cargo</b>
	Grandes cuentas corporativas GCP	sin cargo: 800 858 2055
	Grandes cuentas corporativas cuentas claves	sin cargo: 800 858 2628
	Grandes cuentas corporativas Norte	sin cargo: 800 858 2999
	Grandes cuentas corporativas Norte gobierno y educación	sin cargo: 800 858 2955
	Grandes cuentas corporativas Este	sin cargo: 800 858 2020
	Grandes cuentas corporativas Este gobierno y educación	sin cargo: 800 858 2669
	Grandes cuentas corporativas Equipo de cola	sin cargo: 800 858 2572
	Grandes cuentas corporativas Sur	sin cargo: 800 858 2355
	Grandes cuentas corporativas Oeste	sin cargo: 800 858 2811
	Grandes cuentas corporativas Repuestos	sin cargo: 800 858 2621
<b>Colombia</b>	Sitio Web: <a href="http://www.dell.com/cl">www.dell.com/cl</a> E-mail: <a href="mailto:la-techsupport@dell.com">la-techsupport@dell.com</a> Soporte técnico	sin cargo: 1-800-915- 5704
<b>Costa Rica</b>	Sitio Web: <a href="http://www.dell.com/cr">www.dell.com/cr</a> E-mail: <a href="mailto:la-techsupport@dell.com">la-techsupport@dell.com</a> Soporte técnico	sin cargo: 800-012- 0232

<b>País (Ciudad) Código de acceso internacional Código del país Código del país</b>	<b>Nombre del departamento o área de servicio, Sitio Web y dirección de e-mail</b>	<b>Códigos de área, Números locales y Números sin cargo</b>
República Checa (Praga)	Sitio Web: support.euro.dell.com E-mail: czech_dell@dell.com	
Código de acceso internacional: 00	Soporte técnico	22537 2727
	Servicio al cliente	22537 2707
Código del país: 420	Fax	22537 2714
	Fax técnico	22537 2728
	Conmutador	22537 2711
Dinamarca (Copenague)	Sitio Web: support.euro.dell.com	
	Soporte técnico para XPS	7010 0074
Código de acceso internacional: 00	Soporte técnico para todas las otras computadoras Dell	7023 0182
Código del país: 45	Servicio al cliente (en relación)	7023 0184
	Servicio al cliente para particulares y empresas pequeñas	3287 5505
	Conmutador (en relación)	3287 1200
	Fax de Conmutador (en relación)	3287 1201
	Conmutador (pequeñas y micro empresas)	3287 5000
	Fax de conmutador (pequeñas y micro empresas)	3287 5001
Dominica	Sitio Web: www.dell.com/dm E-mail: la-techsupport@dell.com Soporte general	sin cargo: 1-866-278- 6821
República Dominicana	Sitio Web: www.dell.com/do E-mail: la-techsupport@dell.com Soporte técnico	sin cargo: 1-888-156- 1834 o sin cargo: 1-888-156- 1584

<b>País (Ciudad) Código de acceso internacional Código del país Código del país</b>	<b>Nombre del departamento o área de servicio, Sitio Web y dirección de e-mail</b>	<b>Códigos de área, Números locales y Números sin cargo</b>
Ecuador	Sitio Web: <a href="http://www.dell.com/ec">www.dell.com/ec</a> E-mail: <a href="mailto:la-techsupport@dell.com">la-techsupport@dell.com</a> Soporte general (llamadas desde Quito) Soporte general (llamadas desde Guayaquil)	sin cargo: 999-119-877-655-3355 sin cargo: 1800-999-119-877-655-3355
El Salvador	Sitio Web: <a href="http://www.dell.com/ec">www.dell.com/ec</a> E-mail: <a href="mailto:la-techsupport@dell.com">la-techsupport@dell.com</a> Soporte técnico (Telephonica)	sin cargo: 8006170
<b>Finlandia (Helsinki)</b>	Sitio Web: <a href="http://support.euro.dell.com">support.euro.dell.com</a> E-mail: <a href="mailto:fi_support@dell.com">fi_support@dell.com</a>	
Código de acceso internacional: 990	Soporte técnico	0207 533 555
Código del país: 358	Servicio al cliente	0207 533 538
Código de ciudad: 9	Conmutador	0207 533 533
	Ventas por debajo de 500 empleados	0207 533 540
	Fax	0207 533 530
	Ventas por encima de 500 empleados	0207 533 533
	Fax	0207 533 530



<b>País (Ciudad) Código de acceso internacional Código del país Código del país</b>	<b>Nombre del departamento o área de servicio, Sitio Web y dirección de e-mail</b>	<b>Códigos de área, Números locales y Números sin cargo</b>
Francia (París) (Montpellier)	Sitio Web: support.euro.dell.com Particulares y pequeñas empresas	
Código de acceso internacional: 00	Soporte técnico para XPS	0825 387 129
Código del país: 33	Soporte técnico para todas las otras computadoras Dell	0825 387 270
Códigos de ciudad: (1) (4)	Servicio al cliente	0825 823 833
	Conmutador	0825 004 700
	Conmutador (llamadas de fuera de Francia)	04 99 75 40 00
	Ventas	0825 004 700
	Fax	0825 004 701
	Fax (llamadas de fuera de Francia)	04 99 75 40 01
	<b>Corporativo</b>	
	Soporte técnico	0825 004 719
	Servicio al cliente	0825 338 339
	Conmutador	01 55 94 71 00
	Ventas	01 55 94 71 00
	Fax	01 55 94 71 01

<b>País (Ciudad) Código de acceso internacional Código del país Código del país</b>	<b>Nombre del departamento o área de servicio, Sitio Web y dirección de e-mail</b>	<b>Códigos de área, Números locales y Números sin cargo</b>
Alemania (Frankfurt) Código de acceso internacional: 00 Código del país: 49 Código de ciudad: 69	Sitio Web: <a href="http://support.euro.dell.com">support.euro.dell.com</a> E-mail: <a href="mailto:tech_support_central_europe@dell.com">tech_support_central_europe@dell.com</a> Soporte técnico para XPS Soporte técnico para todas las otras computadoras Dell Servicio al cliente para particulares y empresas pequeñas Servicio al cliente de segmento global Servicio al cliente para cuentas preferentes Servicio al cliente para grandes cuentas Servicio al cliente para cuentas públicas Conmutador	069 9792 7222 069 9792-7200 0180-5-224400 069 9792-7320 069 9792-7320 069 9792-7320 069 9792-7320 069 9792-7000
Grecia Código de acceso internacional: 00 Código del país: 30	Sitio Web: <a href="http://support.euro.dell.com">support.euro.dell.com</a> Soporte técnico Soporte técnico servicio dorado Conmutador Conmutador de servicio dorado Ventas Fax	00800-44 14 95 18 00800-44 14 00 83 2108129810 2108129811 2108129800 2108129812
Granada	E-mail: <a href="mailto:la-techsupport@dell.com">la-techsupport@dell.com</a> Soporte general	sin cargo: 1-866-540-3355
Guatemala	E-mail: <a href="mailto:la-techsupport@dell.com">la-techsupport@dell.com</a> Soporte general	1-800-999-0136
Guyana	E-mail: <a href="mailto:la-techsupport@dell.com">la-techsupport@dell.com</a> Soporte general	sin cargo: 1-877-270-4609

<b>País (Ciudad) Código de acceso internacional Código del país Código del país</b>	<b>Nombre del departamento o área de servicio, Sitio Web y dirección de e-mail</b>	<b>Códigos de área, Números locales y Números sin cargo</b>
Hong Kong Código de acceso internacional: 001 Código del país: 852	Sitio Web: support.ap.dell.com E-mail de soporte técnico: HK_support@Dell.com Soporte técnico (Dimension e Inspiron) Soporte técnico (OptiPlex, Latitude, y Dell Precision) Soporte técnico (servidores y almacenamiento) Soporte técnico (proyectores, PDAs, switches, routers, etc) Servicio al cliente Grandes cuentas corporativas Programas de cliente global División de medianas empresas División de pequeñas y micro empresas	00852-2969 3188  00852-2969 3191 00852-2969 3196 00852-3416 0906 00852-3416 0910 00852-3416 0907 00852-3416 0908 00852-3416 0912 00852-2969 3105
<b>La India</b>	E-mail: india_support_desktop@dell.com india_support_notebook@dell.com india_support_Server@dell.com  Soporte técnico  Ventas (grandes cuentas corporativas) Ventas (pequeñas y micro empresas)	1600338045 y 1600448046 1600 33 8044 1600 33 8046

<b>País (Ciudad) Código de acceso internacional Código del país Código del país</b>	<b>Nombre del departamento o área de servicio, Sitio Web y dirección de e-mail</b>	<b>Códigos de área, Números locales y Números sin cargo</b>
Irlanda (Cherrywood)	Sitio Web: support.euro.dell.com	
Código de acceso internacional: 00	E-mail: dell_direct_support@dell.com	
Código del país: 353	<b>Ventas</b>	
Código de ciudad: 1	Ventas en Irlanda	01 204 4444
	Punto de venta Dell	1850 200 778
	Mostrador de pedidos online	1850 200 778
	<b>Servicio al cliente</b>	
	Servicio al cliente del usuario doméstico	01 204 4014
	Servicio al cliente para pequeñas empresas	01 204 4014
	Servicio al cliente corporativo	1850 200 982
	<b>Soporte técnico</b>	
	Soporte técnico para computadoras XPS solamente	1850 200 722
	Soporte técnico para todas las otras computadoras Dell	1850 543 543
	<b>General</b>	
	Fax de ventas	01 204 0103
	Conmutador	01 204 4444
	Servicio al cliente en el R.U. (llamada sólo desde el R.U.)	0870 906 0010
	Servicio al cliente corporativo (llamada sólo desde el R.U.)	0870 907 4499
	Ventas en el R.U. (llamada sólo desde el R.U.)	0870 907 4000

<b>País (Ciudad) Código de acceso internacional Código del país Código del país</b>	<b>Nombre del departamento o área de servicio, Sitio Web y dirección de e-mail</b>	<b>Códigos de área, Números locales y Números sin cargo</b>
Italia (Milán) Código de acceso internacional: 00 Código del país: 39 Código de ciudad: 02	Sitio Web: support.euro.dell.com <b>Particulares y pequeñas empresas</b> Soporte técnico Servicio al cliente Fax Conmutador <b>Corporativo</b> Soporte técnico Servicio al cliente Fax Conmutador	  02 577 826 90 02 696 821 14 02 696 821 13 02 696 821 12  02 577 826 90 02 577 825 55 02 575 035 30 02 577 821
Jamaica	E-mail: la-techsupport@dell.com Soporte técnico (marcar dentro de Jamaica solamente)	sin cargo: 1-800-326- 6061 o sin cargo: 1-800-975- 1646
Japón (Kawasaki) Código de acceso internacional: 001 Código del país: 81 Código de ciudad: 44	Sitio Web: support.jp.dell.com Soporte técnico (Dimension e Inspiron) Soporte técnico fuera de Japón (Dimension and Inspiron) Soporte técnico ((Dell Precision, OptiPlex, y Latitude) Soporte técnico fuera de Japón (Dell Precision, OptiPlex, y Latitude) Soporte técnico (Dell PowerApp™, Dell PowerEdge™, Dell PowerConnect™ y Dell PowerVault™) Soporte técnico fuera de Japón (PowerApp™, PowerEdge™, PowerConnect™ y PowerVault™) Soporte técnico (proyectores, PDAs, impresoras, routers)	sin cargo: 0120-198- 226 81-44-520-1435 sin cargo: 0120-198- 433 81-44-556-3894 sin cargo: 0120-198- 498 81-44-556-4162 sin cargo: 0120-981- 690

<b>País (Ciudad) Código de acceso internacional Código del país Código del país</b>	<b>Nombre del departamento o área de servicio, Sitio Web y dirección de e-mail</b>	<b>Códigos de área, Números locales y Números sin cargo</b>
	Soporte técnico fuera de Japón (proyectors, PDAs, impresoras, routers)	81-44-556-3468
	Servicio FaxBox	044-556-3490
	Servicio de estado de pedidos automatizado de 24 horas	044-556-3801
	Servicio al cliente	044-556-4240
	División de ventas de negocios (hasta 400 empleados)	044-556-1465
	Ventas de la división de cuentas preferentes (más de 400 empleados)	044-556-3433
	Ventas públicas (agencias gubernamentales, instituciones educativas y médicas)	044-556-5963
	Segmento global Japón	044-556-3469
	Usuario individual	044-556-1760
	Conmutador	044-556-4300
<b>Corea (Seúl)</b>	E-mail: <a href="mailto:krsupport@dell.com">krsupport@dell.com</a>	
Código de acceso internacional: 001	Soporte	sin cargo: 080-200- 3800
Código del país: 82	Soporte (Dimension, PDA, electrónica y accesorios)	sin cargo: 080-200- 3801
Código de ciudad: 2	Ventas	sin cargo: 080-200- 3600
	Fax	2194-6202
	Conmutador	2194-6000

<b>País (Ciudad) Código de acceso internacional Código del país Código del país</b>	<b>Nombre del departamento o área de servicio, Sitio Web y dirección de e-mail</b>	<b>Códigos de área, Números locales y Números sin cargo</b>
América Latina	Soporte técnico al cliente (Austin, Texas, EE.UU.)	512 728-4093
	Servicio al cliente (Austin, Texas, EE.UU.)	512 728-3619
	Fax (Soporte técnico y servicio al cliente) (Austin, Texas, EE.UU.)	512 728-3883
	Ventas (Austin, Texas, EE.UU.)	512 728-4397
	Fax de Ventas (Austin, Texas, EE.UU.)	512 728-4600 o 512 728-3772
<b>Luxemburgo</b>	<b>Sitio Web: <a href="http://support.euro.dell.com">support.euro.dell.com</a></b>	
Código de acceso internacional: 00 Código del país: 352	Soporte	342 08 08 075
	Ventas a pequeñas y micro empresas	+32 (0)2 713 15 96
	Ventas corporativas	26 25 77 81
	Servicio al cliente	+32 (0)2 481 91 19
	Fax	26 25 77 82
<b>Macao</b>	Soporte técnico	sin cargo: 0800 105
Código del país: 853	Servicio al cliente (Xiamen, China)	34 160 910
	Ventas de transacción (Xiamen, China)	29 693 115

<b>País (Ciudad) Código de acceso internacional Código del país Código del país</b>	<b>Nombre del departamento o área de servicio, Sitio Web y dirección de e-mail</b>	<b>Códigos de área, Números locales y Números sin cargo</b>
Malasia (Penang) Código de acceso internacional: 00 Código del país: 60 Código de ciudad: 4	Sitio Web: support.ap.dell.com Soporte técnico ((Dell Precision, OptiPlex, y Latitude) Soporte técnico (Dimension, Inspiron, Electrónica y accesorios) Soporte técnico (PowerApp, PowerEdge, PowerConnect y PowerVault) Servicio al cliente  Ventas de transacciones  Ventas corporativas	sin cargo: 1 800 880 193  sin cargo: 1 800 881 306  sin cargo: 1800 881 386  sin cargo: 1800 881 306 (opción 6)  sin cargo: 1 800 888 202  sin cargo: 1 800 888 213
México Código de acceso internacional: 00 Código del país: 52	E-mail: la-techsupport@dell.com Soporte técnico (TelMex)  Ventas  Servicio al cliente  Principal	sin cargo: 1-866-563- 4425  50-81-8800 o 01-800-888-3355  001-877-384-8979  o 001-877-269-3383  50-81-8800 o 01-800-888-3355
Montserrat	E-mail: la-techsupport@dell.com Soporte general	sin cargo: 1-866-278- 6822
Antillas Holandesas	E-mail: la-techsupport@dell.com Soporte general	001-800-882-1519



<b>País (Ciudad)</b> <b>Código de acceso internacional</b> <b>Código del país</b>	<b>Nombre del departamento o área de servicio,</b> <b>Sitio Web y dirección de e-mail</b>	<b>Códigos de área,</b> <b>Números locales y</b> <b>Números sin cargo</b>
<b>Holanda (Amsterdam)</b>	Sitio Web: <a href="http://support.euro.dell.com">support.euro.dell.com</a>	
Código de acceso internacional: <b>00</b>	Soporte técnico para XPS	020 674 45 94
Código del país: <b>31</b>	Soporte técnico para todas las otras computadoras Dell	020 674 45 00
Código de ciudad: <b>20</b>	Fax de soporte técnico	020 674 47 66
	Servicio al cliente para particulares y empresas pequeñas	020 674 42 00
	Servicio al cliente relacional	020 674 4325
	Ventas a pequeñas y micro empresas	020 674 55 00
	Ventas relacionales	020 674 50 00
	Fax de ventas a pequeñas y micro empresas	020 674 47 75
	Fax de ventas relacionales	020 674 47 50
	Conmutador	020 674 50 00
	Fax del conmutador	020 674 47 50
<b>Nueva Zelanda</b>	Sitio Web: <a href="http://support.ap.dell.com">support.ap.dell.com</a>	
Código de acceso internacional: <b>00</b>	E-mail: <a href="mailto:support.ap.dell.com/contactus">support.ap.dell.com/contactus</a>	
Código del país: <b>64</b>	Soporte general	0800 441 567
<b>Nicaragua</b>	E-mail: <a href="mailto:la-techsupport@dell.com">la-techsupport@dell.com</a>	
	Soporte técnico	sin cargo: 1-800-220-1378
<b>Noruega (Lysaker)</b>	Sitio Web: <a href="http://support.euro.dell.com">support.euro.dell.com</a>	
Código de acceso internacional: <b>00</b>	Soporte técnico para XPS	815 35 043
Código del país: <b>47</b>	Soporte técnico para todos los otros productos Dell	671 16882
	Servicio al cliente relacional	671 17575
	Servicio al cliente para particulares y empresas pequeñas	23162298
	Conmutador	671 16800
	Fax del conmutador	671 16865

<b>País (Ciudad) Código de acceso internacional Código del país Código del país</b>	<b>Nombre del departamento o área de servicio, Sitio Web y dirección de e-mail</b>	<b>Códigos de área, Números locales y Números sin cargo</b>
Panamá	E-mail: la-techsupport@dell.com Soporte técnico	sin cargo: 1-800-507-1385
	Soporte técnico (CLARACOM)	sin cargo: 1-866-633-4097
Perú	E-mail: la-techsupport@dell.com Soporte técnico	sin cargo: 0800-50-869
Polonia (Varsovia)	Sitio Web: <a href="http://support.euro.dell.com">support.euro.dell.com</a>	
Código de acceso internacional: 011	E-mail: <a href="mailto:pl_support_tech@dell.com">pl_support_tech@dell.com</a>	
Código del país: 48	Teléfono de servicio al cliente	57 95 700
Código de ciudad: 22	Servicio al cliente	57 95 999
	Ventas	57 95 999
	Fax de servicio al cliente	57 95 806
	Fax de la recepción	57 95 998
	Conmutador	57 95 999
Portugal	Sitio Web: <a href="http://support.euro.dell.com">support.euro.dell.com</a>	
Código de acceso internacional: 00	Soporte técnico	707200149
Código del país: 351	Servicio al cliente	800 300 413
	Ventas	800 300 410 u 800 300 411 u 800 300 412 o 21 422 07 10
	Fax	21 424 01 12
Puerto Rico	E-mail: la-techsupport@dell.com Soporte técnico	sin cargo: 1-866-390-4695
San Kitts y Nevis	Sitio Web: <a href="http://www.dell.com/kn">www.dell.com/kn</a> E-mail: la-techsupport@dell.com Soporte técnico	sin cargo: 1-866-540-3355

<b>País (Ciudad) Código de acceso internacional Código del país Código del país</b>	<b>Nombre del departamento o área de servicio, Sitio Web y dirección de e-mail</b>	<b>Códigos de área, Números locales y Números sin cargo</b>
Santa Lucía	Sitio Web: <a href="http://www.dell.com/lc">www.dell.com/lc</a> E-mail: <a href="mailto:la-techsupport@dell.com">la-techsupport@dell.com</a> Soporte técnico	sin cargo: 1-866-464-4352
San Vicente y Las Granadinas	Sitio Web: <a href="http://www.dell.com/vc">www.dell.com/vc</a> E-mail: <a href="mailto:la-techsupport@dell.com">la-techsupport@dell.com</a> Soporte técnico	sin cargo: 1-866-464-4353
Singapur (Singapur) Código de acceso internacional: 005 Código del país: 65	<b>NOTA:</b> A los números de teléfono de esta sección sólo deberían llamarse desde Singapur o Malasia. Sitio Web: <a href="http://support.ap.dell.com">support.ap.dell.com</a> Soporte técnico (Dimension, Inspiron, Electrónica y accesorios) Soporte técnico (OptiPlex, Latitude, y Dell Precision) Soporte técnico (PowerApp, PowerEdge, PowerConnect y PowerVault) Servicio al cliente  Ventas de transacciones  Ventas corporativas	sin cargo: 1 800 394 7430 sin cargo: 1 800 394 7488 sin cargo: 1 800 394 7478  sin cargo: 1 800 394 74 30 (opción 6) sin cargo: 1 800 394 7412 sin cargo: 1 800 394 7419

<b>País (Ciudad) Código de acceso internacional Código del país</b>	<b>Nombre del departamento o área de servicio, Sitio Web y dirección de e-mail</b>	<b>Códigos de área, Números locales y Números sin cargo</b>
Eslovaquia (Praga) Código de acceso internacional: 00 Código del país: 421	Sitio Web: support.euro.dell.com E-mail: czech_dell@dell.com Soporte técnico Servicio al cliente Fax Tech Fax Conmutador (ventas)	02 5441 5727 420 22537 2707 02 5441 8328 02 5441 8328 02 5441 7585
Sud Africa (Johannesburgo) Código de acceso internacional: 09/091 Código del país: 27 Código de ciudad: 11	Sitio Web: support.euro.dell.com E-mail: dell_za_support@dell.com Línea dorada Soporte técnico Servicio al cliente Ventas Fax Conmutador	011 709 7713 011 709 7710 011 709 7707 011 709 7700 011 706 0495 011 709 7700
<b>Países del sudeste asiático y el Pacífico</b>	Soporte técnico, servicio al cliente y ventas (Penang, Malasia)	604 633 4810
España (Madrid) Código de acceso internacional: 00 Código del país: 34 Código de ciudad: 91	Sitio Web: support.euro.dell.com <b>Particulares y pequeñas empresas</b> Soporte técnico Servicio al cliente Ventas Conmutador Fax <b>Corporativo</b> Soporte técnico Servicio al cliente Conmutador Fax	902 100 130 902 118 540 902 118 541 902 118 541 902 118 539 902 100 130 902 115 236 91 722 92 00 91 722 95 83

<b>País (Ciudad) Código de acceso internacional Código del país Código del país</b>	<b>Nombre del departamento o área de servicio, Sitio Web y dirección de e-mail</b>	<b>Códigos de área, Números locales y Números sin cargo</b>
Suecia (Upplands Vasby)	Sitio Web: <a href="http://support.euro.dell.com">support.euro.dell.com</a> Soporte técnico para XPS	0771 340 340
Código de acceso internacional: 00	Soporte técnico para todos los otros productos Dell	08 590 05 199
Código del país: 46	Servicio al cliente relacional	08 590 05 642
Código de ciudad: 8	Servicio al cliente para particulares y empresas pequeñas Soporte del programa de compras de empleados (EPP)	08 587 70 527 020 140 14 44
	Fax de soporte técnico	08 590 05 594
	Ventas	08 590 05 185
Suiza (Ginebra)	Sitio Web: <a href="http://support.euro.dell.com">support.euro.dell.com</a>	
Código de acceso internacional: 00	E-mail: <a href="mailto:Tech_support_central_Europe@dell.com">Tech_support_central_Europe@dell.com</a>	
Código del país: 41	Soporte técnico para XPS	0848 33 88 57
Código de ciudad: 22	Soporte técnico (particulares y pequeñas empresas) para todos los otros productos Dell	0844 811 411
	Soporte técnico (corporativo)	0844 822 844
	Servicio al cliente (particulares y pequeñas empresas)	0848 802 202
	Servicio al cliente (corporativo)	0848 821 721
	Fax	022 799 01 90
	Conmutador	022 799 01 01

<b>País (Ciudad) Código de acceso internacional Código del país Código del país</b>	<b>Nombre del departamento o área de servicio, Sitio Web y dirección de e-mail</b>	<b>Códigos de área, Números locales y Números sin cargo</b>
Taiwán Código de acceso internacional: 002 Código del país: 886	Sitio Web: <a href="http://support.ap.dell.com">support.ap.dell.com</a> E-mail: <a href="mailto:ap_support@dell.com">ap_support@dell.com</a> Soporte técnico (OptiPlex, Latitude, Inspiron, Dimension, y Electrónica y accesorios) Soporte técnico (servidores y almacenamiento) Servicio al cliente  Ventas de transacciones  Ventas corporativas	sin cargo: 0080 186 1011  sin cargo: 0080 160 1256  sin cargo: 0080 160 1250 (opción 5)  sin cargo: 0080 165 1228  sin cargo: 0080 165 1227
Tailandia Código de acceso internacional: 001 Código del país: 66	Sitio Web: <a href="http://support.ap.dell.com">support.ap.dell.com</a> Soporte técnico (OptiPlex, Latitude, y Dell Precision) Soporte técnico (PowerApp, PowerEdge, PowerConnect y PowerVault) Servicio al cliente  Ventas corporativas  Ventas de transacciones	sin cargo: 1800 0060 07  sin cargo: 800 0600 09  sin cargo: 1800 006 007 (opción 7)  sin cargo: 1800 006 009  sin cargo: 1800 006 006
Trinidad y Tobago	Sitio Web: <a href="http://www.dell.com/tt">www.dell.com/tt</a> E-mail: <a href="mailto:la-techsupport@dell.com">la-techsupport@dell.com</a> Soporte técnico	sin cargo: 1-888-799-5908

<b>País (Ciudad) Código de acceso internacional Código del país Código del país</b>	<b>Nombre del departamento o área de servicio, Sitio Web y dirección de e-mail</b>	<b>Códigos de área, Números locales y Números sin cargo</b>
Islas Turks y Caicos	Sitio Web: <a href="http://www.dell.com/tc">www.dell.com/tc</a> E-mail: <a href="mailto:la-techsupport@dell.com">la-techsupport@dell.com</a> Soporte general	sin cargo: 1-877-441-4735
R.U. (Bracknell) Código de acceso internacional: 00 Código del país: 44 Código de ciudad: 1344	Sitio Web: <a href="http://support.euro.dell.com">support.euro.dell.com</a> E-mail: <a href="mailto:dell_direct_support@dell.com">dell_direct_support@dell.com</a> Sitio web para servicio al cliente: <a href="http://support.euro.dell.com/uk/en/ECare/form/home.asp">support.euro.dell.com/uk/en/ ECare/form/home.asp</a> <b>Ventas</b> Ventas (pequeñas y micro empresas) Ventas al secotr público/corporativo <b>Servicio al cliente</b> Servicio al cliente de pequeñas y micro empresas Servicio al cliente corporativo Cuentas preferentes (500–5000 empleados) Servicio al cliente de cuentas globales Servicio al cliente del gobierno central Servicio al cliente del gobierno local y educación Servicio al cliente de salud <b>Soporte técnico</b> Soporte técnico para computadoras XPS solamente Soporte técnico (corporativo/cuentas preferentes/PAD [más de 1000 empleados])	0870 907 4000     01344 860 456   0870 906 0010 01344 373 185 0870 906 0010 01344 373 186 01344 373 193 01344 373 199 01344 373 194  0870 366 4180  0870 908 0500

<b>País (Ciudad) Código de acceso internacional Código del país Código del país</b>	<b>Nombre del departamento o área de servicio, Sitio Web y dirección de e-mail</b>	<b>Códigos de área, Números locales y Números sin cargo</b>
	Soporte técnico para todos los otros productos <b>General</b>	0870 353 0800
	Fax para pequeñas y micro empresas	0870 907 4006
Uruguay	Sitio Web: <a href="http://www.dell.com/uy">www.dell.com/uy</a> E-mail: <a href="mailto:la-techsupport@dell.com">la-techsupport@dell.com</a> Soporte técnico	sin cargo: 413-598-2522



<b>País (Ciudad) Código de acceso internacional Código del país Código del país</b>	<b>Nombre del departamento o área de servicio, Sitio Web y dirección de e-mail</b>	<b>Códigos de área, Números locales y Números sin cargo</b>
EE.UU. (Austin, Texas)	Información de estado - orden automatizada	sin cargo: 1-800-433- 9014
Código de acceso internacional: 011	AutoTech (computadoras portátiles y de escritorio)	sin cargo: 1-800-247- 9362
Código del país: 1	Soporte de hardware y garantía (Dell TV, impresoras y proyectores) para clientes con relaciones	sin cargo: 1-877-459- 7298
	Soporte XPS para el consumidor en América	sin cargo: 1-800-232- 8544
	<b>Soporte al consumidor</b> (particular y oficina en casa) para todos los otros productos Dell	sin cargo: 1-800-624- 9896
	Servicio al cliente	sin cargo: 1-800-624- 9897
	Clientes del programa de compras de empleados (EPP)	sin cargo: 1-800-695- 8133
	Sitio web de servicios financieros: <b>www.dellfinancialservices.com</b>	
	Servicios financieros (leasing/préstamos)	sin cargo: 1-877-577- 3355
	Servicios financieros (cuentas preferentes Dell [DPA])	sin cargo: 1-800-283- 2210
	<b>Negocios</b>	
	Servicio y soporte al cliente	sin cargo: 1-800-456- 3355
	Clientes del programa de compras de empleados (EPP)	sin cargo: 1-800-695- 8133
	Soporte para impresoras, proyectores, PDAs y reproductores MP3	sin cargo: 1-877-459- 7298
	<b>Público</b> (gobierno, educación y salud)	

<b>País (Ciudad) Código de acceso internacional Código del país Código del país</b>	<b>Nombre del departamento o área de servicio, Sitio Web y dirección de e-mail</b>	<b>Códigos de área, Números locales y Números sin cargo</b>
	Servicio y soporte al cliente	sin cargo: 1-800-456-3355
	Clientes del programa de compras de empleados (EPP)	sin cargo: 1-800-695-8133
	Ventas Dell	sin cargo: 1-800-289-3355
		sin cargo: 1-800-879-3355
	Tienda de salida Dell (computadoras repotenciadas Dell)	sin cargo: 1-888-798-7561
	Ventas de software y periféricos	sin cargo: 1-800-671-3355
	Ventas de repuestos	sin cargo: 1-800-357-3355
	Ventas de servicio extendido y garantía	sin cargo: 1-800-247-4618
	Fax	sin cargo: 1-800-727-8320
	Servicios Dell para sordos, impedidos auditivos o del habla	sin cargo: 1-877-DELLTY (1-877-335-5889)
<b>Islas Vírgenes de EE.UU.</b>	E-mail: la-techsupport@dell.com Soporte técnico	sin cargo: 1-877-702-4360
<b>Venezuela</b>	Sitio Web: <a href="http://www.dell.com/ve">www.dell.com/ve</a> E-mail: la-techsupport@dell.com Soporte técnico	sin cargo: 0800-100-2513

# Apéndice: Avisos reguladores

## Información de la FCC (sólo para EE.UU.)

La mayoría de los sistemas computacionales Dell poseen la clasificación de dispositivo digital de Clase B de la Federal Communications Commission (FCC). Para determinar la clasificación que se aplica a su sistema computacional, examine todas las etiquetas de registro de la FCC que se encuentran en los paneles inferior, lateral o posterior de su computadora, en los soportes de las tarjetas o en las tarjetas mismas. Si alguna de las etiquetas tiene una clasificación de Clase A, todo el sistema es considerado un dispositivo digital de Clase A. Si *todas* las etiquetas tienen una clasificación de Clase B de la FCC identificada por un número de ID de la FCC o por el logotipo de la FCC, (**FC**), su sistema se considera un dispositivo digital de Clase B.

Luego de determinar la clasificación de su sistema según la FCC, lea el aviso de la FCC correspondiente. Tenga en cuenta que, según las regulaciones de la FCC, los cambios o modificaciones que se realicen al sistema sin la aprobación expresa de Dell podrían anular su autoridad para operarlo.

Este aparato cumple con la Parte 15 de las Reglas de la FCC. La operación está sujeta a las dos condiciones siguientes:

- Este aparato no puede causar interferencias dañinas.
- Este aparato debe aceptar todas las interferencias recibidas, incluidas aquellas que puedan causar un funcionamiento indeseado.

### Clase A

Este equipo ha sido probado y se ha comprobado que cumple con los límites para un dispositivo digital de Clase A de acuerdo con la Parte 15 de las Reglas de la FCC. Dichos límites se establecieron para proporcionar una protección razonable contra interferencias perjudiciales al operar el equipo en un entorno comercial. Este equipo genera, utiliza y puede emitir energía de radiofrecuencia y, si no se instala y utiliza según las instrucciones del manual proporcionado por el fabricante, puede causar interferencias dañinas a las comunicaciones de radio. Es probable que la operación de este equipo en un área residencial cause interferencias dañinas, en cuyo caso será necesario que corrija dichas interferencias a su propio costo.

### Clase B

Este equipo ha sido probado y se ha comprobado que cumple con los límites para un dispositivo digital de Clase B de acuerdo con la Parte 15 de las Reglas de la FCC. Dichos límites se establecieron para proporcionar una protección razonable contra interferencias dañinas en una instalación residencial. Este equipo genera, utiliza y puede emitir energía de radiofrecuencia y, si no se instala y utiliza según las instrucciones del manual proporcionado por el fabricante, puede causar interferencias a las comunicaciones de radio. No obstante, no se garantiza que no se producirá interferencia dentro de una instalación en particular. Si este

equipo causa una interferencia dañina a la recepción de radio o televisión, lo cual se puede determinar encendiendo y apagando el equipo, se le recomienda intentar corregir la interferencia mediante una o más de las siguientes medidas:

- Cambiar la orientación o la ubicación de la antena de recepción.
- Aumentar la distancia entre el equipo y el receptor.
- Conectar el equipo a un tomacorriente de un circuito distinto del que está enchufado el receptor.
- Para obtener ayuda, comuníquese con el distribuidor o con un técnico capacitado en radio y televisión.

### Información de identificación de la FCC

La información siguiente se proporciona sobre los dispositivos descritos en este documento de acuerdo con las regulaciones de la FCC:

- Nombre del producto: Proyector DLP®
- Número de modelo: 1800MP/DELL
- Nombre de la compañía:  
Dell Inc.  
One Dell Way  
Round Rock, Texas 78682 USA  
512-338-4400

### Información de NOM (sólo para México)

La información siguiente se proporciona sobre los dispositivos descritos en este documento de acuerdo con los requerimientos de la Norma Oficial de Mexicana (NOM):

Exportador:	Dell Inc. One Dell Way Round Rock, TX 78682
Importador:	Dell Computer de México, S.A. de C.V. Paseo de la Reforma 2620 - 11° Piso Col. Lomas Altas 11950 México, D.F.
Enviar a:	Dell Computer de México, S.A. de C.V. al Cuidado de Kuehne & Nagel de México S. de R.L. Avenida Soles No. 55 Col. Peñón de los Baños 15520 México, D.F.

Modelo	Voltaje de suministro	Frecuencia	Consumo de energía eléctrica
1800 MP	CA 100-240 V	50-60 Hz	3,0 A

# Glosario

**ANSI Lumens**— Un estándar para medir el brillo. Se calcula dividiendo una imagen de un metro cuadrado en nueve rectángulos iguales, midiendo el lux (o brillo) en el centro de cada rectángulo y creando una media con estos nueve puntos.

**Aspect Ratio (relación de aspecto)**—La relación de aspecto más popular es 4:3 (4 por 3). Los primeros formatos de televisión y de computadoras eran en una relación de aspecto 4:3, lo que significa que el ancho de la imagen es  $\frac{4}{3}$  veces la altura.

**Brightness o brillo**— La cantidad de luz emitida desde una pantalla o pantalla de proyección o un dispositivo de proyección. El brillo del proyector se mide en lumens ANSI.

**Color Temperature o temperatura de color**— La apariencia en color de la luz blanca. Una temperatura de color baja implica una luz más cálida (más amarilla/roja) mientras que una temperatura de color alta implica una luz más fría (más azul). La unidad estándar para la temperatura del color es Kelvin (K).

**Component Video o video por componentes**—Un método para ofrecer una calidad de vídeo en un formato que consiste en la señal de luminancia y dos señales cromáticas separadas definidas como 'Y'Pb'Pr' para componente analógico e 'Y'Cb'Cr' para componente digital. El vídeo componente también está disponible en reproductores de DVD.

**Composite Video o video compuesto** — Una señal de vídeo que combina la luma (brillo), croma (color), ráfaga (referencia del color), y sinc (señales de sincronización horizontal y vertical) en una onda de señal llevada a cabo en una única pareja de cables. Hay tres tipos de formatos, a saber, NTSC, PAL y SECAM.

**Resolución comprimida** — Si las imágenes de entrada son de resolución más alta que la resolución nativa del proyector, la imagen resultante será cambiada para que se ajuste la resolución del proyector. La naturaleza de la compresión en un dispositivo digital significa que se pierde algún contenido de la imagen.

**Contrast Ratio o relación de contraste**— Rango de valores de luz y oscuridad en una imagen, o la relación entre sus valores máximo y mínimo. Hay dos métodos usados en la industria de proyectores para medir la relación:

- 1 *Full On/Off* — mide la relación de la salida de la luz de todas las imágenes blancas (full on) y la salida de la luz de todas las imágenes negras (full off).
- 2 *ANSI* — mide un patrón de 16 rectángulos blanco y negro alternados. La salida de luz promedio de los rectángulos blancos se divide por la salida de luz promedio de los rectángulos negros para determinar la relación de contraste ANSI.

El contraste *Full On/Off* es siempre un número mayor que el contraste ANSI para el mismo proyector.

**dB**— decibel—Una unidad para expresar la diferencia relativa de potencia o intensidad, usualmente entre señales acústicas o eléctricas, igual a diez veces el logaritmo común del cociente de dos niveles.

**Diagonal Screen o pantalla diagonal**— Un método para medir el tamaño de una pantalla o una imagen proyectada. Mide de una esquina a la opuesta. Una pantalla de 9 pies de alto y 12 pies de ancho tiene una diagonal de 15 pies. Este documento asume que las dimensiones de la diagonal son para la relación de aspecto tradicional de 4:3 en una imagen de computadora como en el ejemplo anterior.

**DLP®**— Digital Light Processing™ o procesamiento digital de la luz—Tecnología de pantalla reflejante desarrollada por Texas Instruments usando pequeños espejos manipulados. La luz pasa a través de un filtro de color y se envía a los espejos DLP que arreglan los colores RGB en la imagen proyectada en la pantalla, también conocida como DMD.

**DMD**— digital Micro- Mirror Device— Cada DMD consiste en miles de espejos de aleación de aluminio microscópicos e inclinados montados en un yugo oculto.

**Focal Length o longitud focal**— La distancia desde la superficie de un lente a su punto focal.

**Frecuencia**— Es la tasa de repeticiones en ciclos por segundo de las señales eléctricas. Se mide en Hz.

**Hz** — Frecuencia de una señal alterna. Ver Frecuencia.

**Keystone Correction o corrección trapezoidal**— Dispositivo que corrige una imagen de la distorsión (usualmente un efecto de ancho arriba y delgado abajo) de una imagen proyectada causada por un ángulo inapropiado del proyector a la pantalla.

**Maximum Distance o distancia máxima**— La distancia desde una pantalla que el proyector puede entregar una imagen utilizable (lo suficientemente brillante) en un cuarto totalmente oscuro.

**Maximum Image Size o tamaño máximo de imagen**— La imagen más grande que el proyector puede lanzar en un cuarto oscuro. Esta normalmente está limitada por el rango focal de la óptica.

**Minimum Distance o distancia mínima**— La porción más cercana que un proyector puede enfocar una imagen en una pantalla.

**NTSC**— Comité de Estándares de Televisión Nacional. Estándar de América del Norte para vídeo y emisión, con un formato de vídeo de 525 líneas a 30 cuadros por segundo.

**PAL**— Línea Alterna de Fase. Un estándar europeo para vídeo y emisión, con un formato de vídeo de 625 líneas a 25 cuadros por segundo.

**Reverse Image o image reversa**— Característica que permite voltear la imagen en el eje horizontal. Cuando se usa en un ambiente de proyección por adelante, el texto y los gráficos se ven al revés. La imagen reversa se utiliza para proyección desde atrás.

**RGB**— Red, Green, Blue (rojo, verde y azul)— típicamente usado para describir un monitor que requiere señales separadas para cada uno de los tres colores.

**S-Video**—Un estándar de transmisión de video que utiliza un conector mini-DIN de 4 pines para enviar información de video sobre dos cables de señal llamados luminancia (brillo, Y) y crominancia (color, C). Al S-video también se le conoce como Y/C.

**SECAM**— Un estándar de emisión francés e internacional, relacionado con PAL pero con un método distinto para enviar la información del color.

**SVGA**— Super Video Graphics Array— 800 x 600 pixels.

**SXGA**— Super Extended Graphics Array— 1280 x 1024 pixels.

**UXGA**— Ultra Extended Graphics Array—1600 x 1200 pixels.

**VGA**— Video Graphics Array—640 x 480 pixels.

**XGA**— Extended Video Graphics Array— 1024 x 768 pixels.

**Zoom Lens**— Lente con una longitud focal variable que permite al operador moverse la vista hacia adentro o afuera para agrandar o reducir la imagen.

**Zoom Lens Ratio o relación de lente zoom**— Es la relación entre la imagen más pequeña y la más grande que el lente puede proyectar desde una distancia fija. Por ejemplo, un lente zoom de relación 1.4:1 significa que una imagen de 10 pies sin zoom sería una imagen de 14 pies con zoom completo.





# Índice

## A

- Ajuste de la imagen proyectada 14
  - Aumento de la altura del proyector 14
  - Disminución de la altura del proyector 14
    - Botón del elevador 14
    - Pie elevador 14
    - Rueda de ajuste de la inclinación 14
- Ajuste del enfoque y zoom del proyector 15
  - Anillo de enfoque 15
  - Lengüeta de zoom 15
- Ajuste del tamaño de la imagen de proyección 16

## C

- Cambio de la lámpara 36
- Conectar una computadora con un cable RS232 12
- Conexión del proyector
  - Cable de alimentación 8, 9, 10, 11, 12
  - Cable de video compuesto 10
  - Cable D-sub a YPbPr 11
  - Cable RS232 12
  - Cable S-video 9
  - Cable USB 8

Cable VGA a VGA 8

Conectar con un cable componente 11

Conectar con un cable compuesto 10

Conectar con un cable S-video 9

Conexión a la computadora 8

Contacto con Dell 5, 18, 36

Control remoto 19

## D

Dell

Contactar 43

## E

Encendido/Apagado del proyector

Apagado del proyector 13

Encendido del proyector 13

Especificaciones

Ambiente 40

Audio 40

Brillo 39

Color visible 39

Compatibilidad del video 39

Conectores I/O 40

Consumo de energía 40

Dimensiones 40

Distancia de proyección 39

- Frecuencia H. 39
- Frecuencia V. 39
- Fuente de alimentación 39
- Lámpara 39
- Lente de proyección 39
- Modos de compatibilidad 42
- Nivel de ruido 40
- Número de píxeles 39
- Peso 40
- Protocolo RS232 41
- Regulación 40
- Tamaño de la pantalla de proyección 39
- Tasa de contraste 39
- Uniformidad 39
- Válvula de luz 39
- Velocidad de la rueda del color 39

## **M**

- Menú en pantalla 21
  - AJUSTE AUTOMÁT. 22
  - CONFIGURAR 22
  - IDIOMA 27
  - IMAGEN (en Modo PC) 23
  - IMAGEN (en Modo Video) 23
  - LÁMPARA 26
  - MENÚ PRINCIPAL 21
  - PANTALLA (en Modo PC) 24
  - PANTALLA (en Modo Video) 25
  - PREFERENCIAS 28
  - SELECC. ENTRADA 21

## **P**

- Panel de control 17
- Puertos de conexión
  - Agujero de bloqueo Kensington 7
  - Conector de entrada de audio 7
  - Conector de entrada de video 7
  - Conector de entrada VGA-A 7
  - Conector de entrada VGA-B 7
  - Conector de salida de audio 7
  - Conector de salida VGA-A 7
  - Conector para S-video 7
  - Conector remoto USB 7
  - Conector RS232 7

## **S**

- Solución de problemas 31
  - Contacto con Dell 31
- Soporte
  - Cómo ponerse en contacto con Dell 43

## **U**

- Unidad principal 6
  - Anillo de enfoque 6
  - Botón del elevador 6
  - Conector del cable de alimentación 6
  - Lengüeta de zoom 6
  - Lente 6
  - Receptor del control remoto 6

Projektor Dell™ 1800MP

# Manual do Proprietário

# Notas, Avisos e Precauções



**NOTA:** Uma NOTA indica informações importantes que o ajudam a usar melhor o seu projetor.



**AVISO:** Um AVISO indica risco de dano ao hardware ou perda de dados e o informa sobre como evitar o problema.



**CUIDADO:** Uma PRECAUÇÃO indica o risco de danos à propriedade, danos pessoais ou morte.

---

As informações contidas neste documento estão sujeitas a alteração sem prévio aviso.

© 2006 Dell Inc. Todos os direitos reservados.

A reprodução de qualquer modo sem a permissão por escrito de Dell Inc. é estritamente proibida.

Marcas comerciais usadas neste texto: *Dell*, o logotipo da *DELL*, *Dimension*, *OptiPlex*, *Dell Precision*, *Latitude*, *Inspiron*, *DellNet*, *PowerApp*, *PowerEdge*, *PowerConnect* e *PowerVault* são marcas comerciais da Dell Inc.; DLP® e o logotipo DLP são marcas comerciais registradas da Texas Instruments; *Microsoft* e *Windows* são marcas comerciais registradas da Microsoft Corporation; *Macintosh* é uma marca registrada da Apple Computer, Inc.

Outras marcas comerciais e nomes comerciais podem ser usados neste documento para se referir tanto a entidades que reivindiquem as marcas e os nomes quanto a seus produtos. A Dell Inc. renuncia a qualquer interesse de propriedade em marcas comerciais ou nomes comerciais que não sejam os seus próprios.

## Restrições e Renúncias

As informações contidas neste documento, incluindo todas as instruções, precauções e aprovações regulamentares e certificações baseiam-se em declarações fornecidas à Dell pelo fabricante, e não foram verificadas ou testadas independentemente pela Dell. A Dell se isenta de toda responsabilidade com relação à inexactidão dessas informações.

Todas as declarações ou reivindicações a respeito de propriedades, recursos, velocidades ou qualificações da peça referida neste documento foram feitas pelo fabricante, e não pela Dell. A Dell se isenta especificamente de qualquer conhecimento sobre a precisão, inteireza ou fundamentação de qualquer dessas declarações.

Modelo 1800MP

Dezembro 2006 Rev. A00

# Conteúdo

1	O projetor Dell . . . . .	5
	Sobre seu projetor . . . . .	6
2	Como conectar o projetor . . . . .	7
	<b>Conexão com Computador</b> . . . . .	8
	<b>Conexão com Aparelho de DVD</b> . . . . .	9
	Conexão de Aparelho de DVD com cabo S-video . . . . .	9
	Conexão de Aparelho de DVD com um Cabo Composto . . . . .	10
	Conexão do Aparelho de DVD com um Cabo de Componente . . . . .	11
	Opções de Instalação Profissional: . . . . .	12
3	Como Utilizar o Projetor . . . . .	13
	<b>Como Ligar o Projetor</b> . . . . .	13
	<b>Como Desligar o Projetor</b> . . . . .	13
	<b>Como ajustar a Imagem Projetada</b> . . . . .	14
	Como aumentar a Altura do Projetor . . . . .	14
	Como diminuir a Altura do Projetor . . . . .	14
	<b>Como ajustar o Zoom e o Foco do Projetor</b> . . . . .	15
	<b>Como ajustar o Tamanho da Imagem na Projeção</b> . . . . .	16

<b>Como utilizar o Painel de Controle</b> . . . . .	<b>17</b>
<b>Como utilizar o Controle Remoto</b> . . . . .	<b>19</b>
<b>Como utilizar o OSD</b> . . . . .	<b>21</b>
Main Menu (Menu principal) . . . . .	21
Input Select (Inserir seleção) . . . . .	21
Auto-Adjust (Auto-ajuste) . . . . .	22
Set Up (Configurar) . . . . .	22
PICTURE (IMAGEM) - no Modo PC . . . . .	23
PICTURE (IMAGEM) - no Video Mode (Modo de vídeo) . . . . .	24
DISPLAY (EXIBIÇÃO) - no Modo PC . . . . .	25
DISPLAY (EXIBIÇÃO) - no Video Mode (Modo de vídeo) . . . . .	26
LAMP (LÂMPADA) . . . . .	26
LANGUAGE (IDIOMA) . . . . .	27
Preferências . . . . .	28
<b>4 Solução de Problemas do Projetor</b> . . . . .	<b>31</b>
<b>Troca da Lâmpada</b> . . . . .	<b>36</b>
<b>5 Especificações</b> . . . . .	<b>39</b>
<b>6 Entre em contato com a Dell</b> . . . . .	<b>43</b>
<b>7 Apêndice: Avisos regulamentares</b> . . . . .	<b>71</b>
Avisos da FCC (apenas para os Estados Unidos) . . . . .	71
Informação NOM (apenas para o México) . . . . .	72
<b>8 Glossário</b> . . . . .	<b>73</b>

# O projetor Dell

O projetor é fornecido com todos os itens indicados abaixo. Verifique se todos os itens estão presentes e entre em contato com a Dell se algum estiver faltando.

---

## Conteúdo da embalagem

---

Cabo de alimentação de 1,8 m (3,0 m nas Américas) Cabo VGA de 1,8m (VGA a VGA)

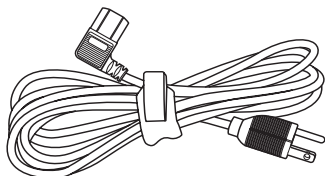

Pilhas (2)

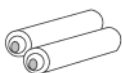

Documentação

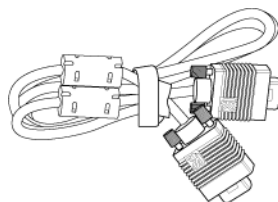

Controle remoto



Caixa para transporte



## Sobre seu projetor

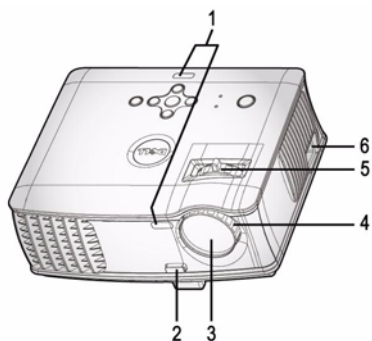

1	Receptor do controle remoto
2	Botão de elevação
3	Lente
4	Anel de foco
5	Seletor do zoom
6	Conector do cabo de alimentação



# 2

## Como conectar o projetor

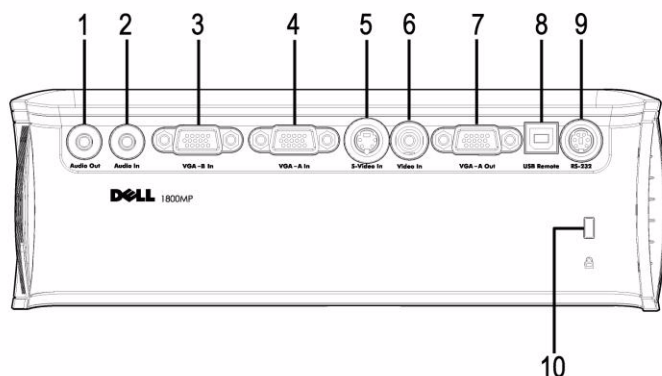

1	Conector de saída de áudio
2	Conector de entrada de áudio
3	Conector de entrada VGA-B
4	Conector de entrada VGA-A
5	Conector S-video
6	Conector de entrada de vídeo
7	Conector de saída VGA-A
8	Conector remoto USB
9	Conector RS232
10	Bloqueio Kensington (antifurto)

 Monitor tipo loop-through - conexão alternativa somente de entrada VGA-A a saída VGA-A.

## Conexão com Computador

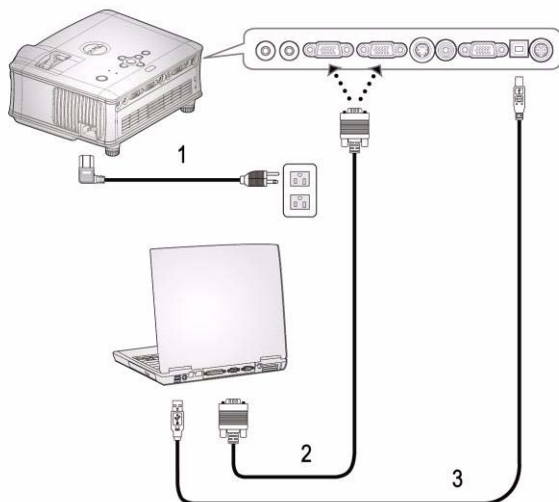

1	Cabo de alimentação
2	cabo VGA a VGA
3	cabo USB

 O cabo USB não é fornecido pela Dell.

# Conexão com Aparelho de DVD

## Conexão de Aparelho de DVD com cabo S-video

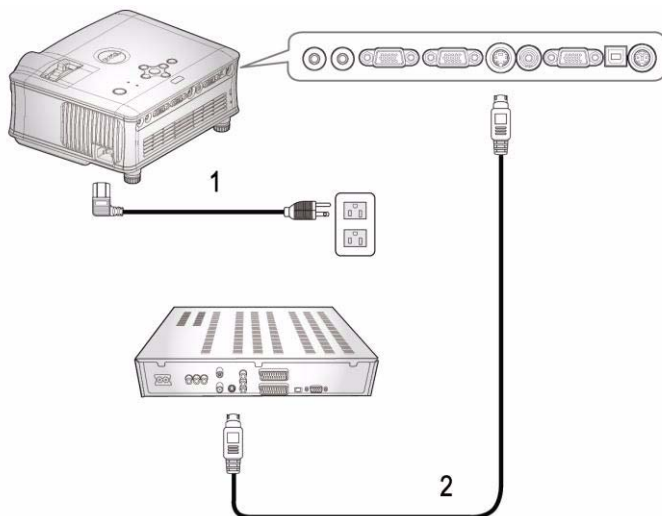

1	Cabo de alimentação
2	Cabo S-video



O cabo S-video não é fornecido pela Dell.  
Você pode adquirir o cabo de Extensão de S-Vídeo (15m/30m - 50ft/100ft) no site da Dell na Internet.

## Conexão de Aparelho de DVD com um Cabo Composto

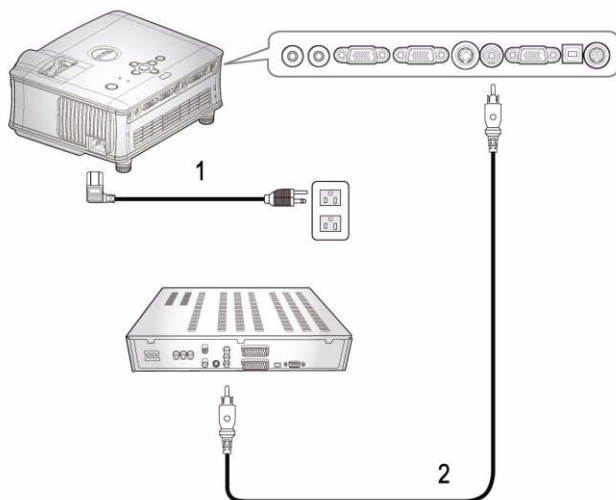

1	Cabo de alimentação
2	Cabo de vídeo composto



O cabo Composto não é fornecido pela Dell. Você pode adquirir o cabo de Extensão de Vídeo Composto (15m/30m - 50ft/100ft) no site da Dell na Internet.

## Conexão do Aparelho de DVD com um Cabo de Componente

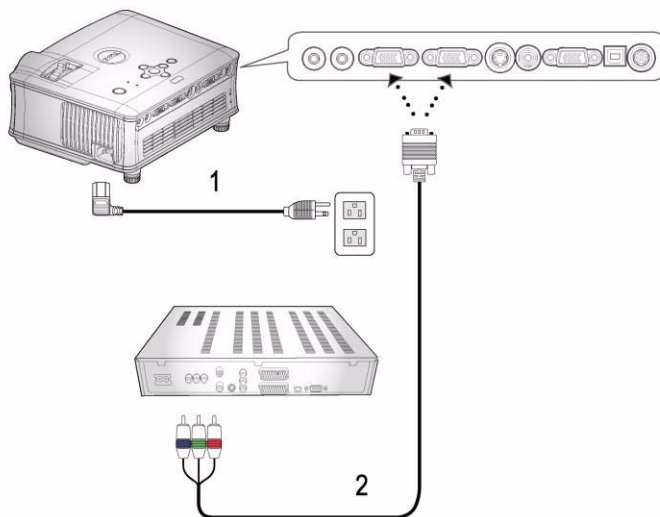

1	Cabo de alimentação
2	cabo VGA a YPbPr



O cabo VGA to YPbPr não é fornecido pela Dell. Você pode adquirir o cabo de Extensão de VGA para YPbPr (15m/30m - 50ft/100ft) no site da Dell na Internet.

## Opções de Instalação Profissional:

### Conexão com um computador com um cabo RS232

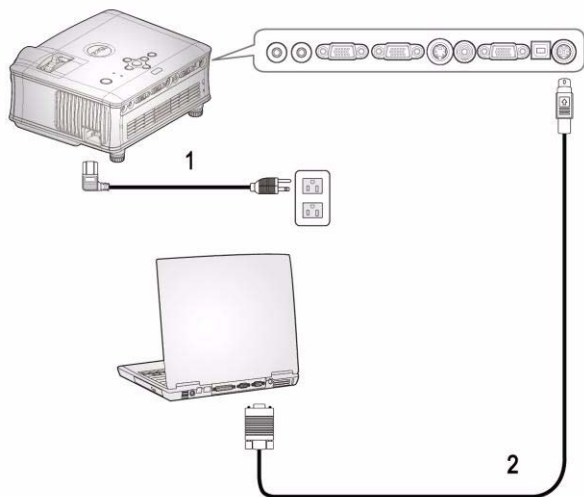

1	Cabo de alimentação
2	Cabo RS232

 O cabo RS232 não é fornecido pela Dell.

# Como Utilizar o Projetor

## Como Ligar o Projetor

 **NOTA:**Ligue o projetor antes de ligar a fonte. A luz do botão Power (Liga/Desliga) pisca em azul até ser pressionada.

- 1 Remova a tampa da lente.
- 2 Conecte o cabo de energia e os cabos de sinal apropriados. Para obter informações sobre como conectar o projetor, consulte "Como conectar o projetor" na pag. 7.
- 3 Pressione o botão Power (Liga/Desliga) (consulte "Como utilizar o Painel de Controle" na pag. 17 para localizar esse botão). O logotipo da Dell é exibido por 30 segundos.
- 4 Ligue a fonte (computador, DVD, etc). O projetor automaticamente detecta sua fonte.

Se a mensagem "Procurando o sinal..." aparecer na tela, verifique se os cabos de sinal apropriados estão conectados corretamente.

Caso haja várias fontes conectadas ao projetor, pressione o botão **Source (Fonte)** no controle remoto ou no painel de controle para selecionar a fonte desejada.

## Como Desligar o Projetor

 **AVISO:**O cabo de energia não deve ser desconectado até que os ventiladores desliguem-se ou o botão de energia comece a piscar, como explicado no procedimento a seguir.

- 1 Pressione o botão Power (Liga/Desliga).
- 2 Pressione o botão Power (Liga/Desliga) novamente. Os ventiladores continuam funcionando por 60 segundos.
- 3 Desconecte o cabo de energia da tomada e do projetor.

 **NOTA:**Se você pressionar o botão Power (Liga/Desliga) enquanto o projetor estiver funcionando, a mensagem "Power Off the Lamp? (Desligar lâmpada?)" será exibida na tela. Para apagar a mensagem, pressione qualquer botão no painel de controle ou ignore a mensagem, que desaparecerá após 3 segundos.

# Como ajustar a Imagem Projetada

## COMO AUMENTAR A ALTURA DO PROJETOR

- 1 Pressione o botão de elevação.
- 2 Eleve o projetor até o ângulo de exibição desejado e solte o botão para travar o pé de elevação na posição.
- 3 Use a roda de ajuste da inclinação para posicionar o ângulo de exibição.

## COMO DIMINUIR A ALTURA DO PROJETOR

- 1 Pressione o botão de elevação.
- 2 Abaixee o projetor e solte o botão para travar o pé de elevação na posição.

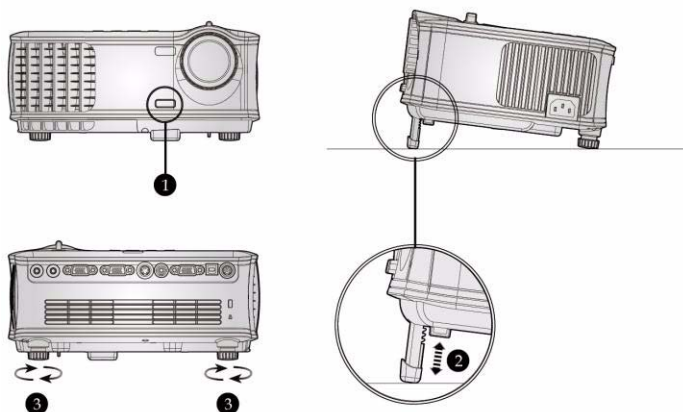

1	Botão de elevação
2	Pé de elevação
3	Roda de ajuste da inclinação



## Como ajustar o Zoom e o Foco do Projetor

**⚠ CUIDADO:** Para evitar danos ao projetor, verifique se a lente do zoom e o pé de elevação estão completamente retraídos antes de deslocar o projetor ou colocá-lo na maleta para transporte.

- 1 Gire o seletor do zoom para aumentar e diminuir o zoom.
- 2 Gire o anel de foco até que a imagem fique nítida. O projetor focaliza distâncias de 1,5 a 12 m (4,9 a 39,4 pés).

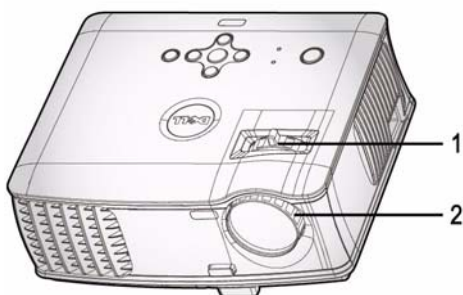

1	Seletor do zoom
2	Anel de foco

## Como ajustar o Tamanho da Imagem na Projeção

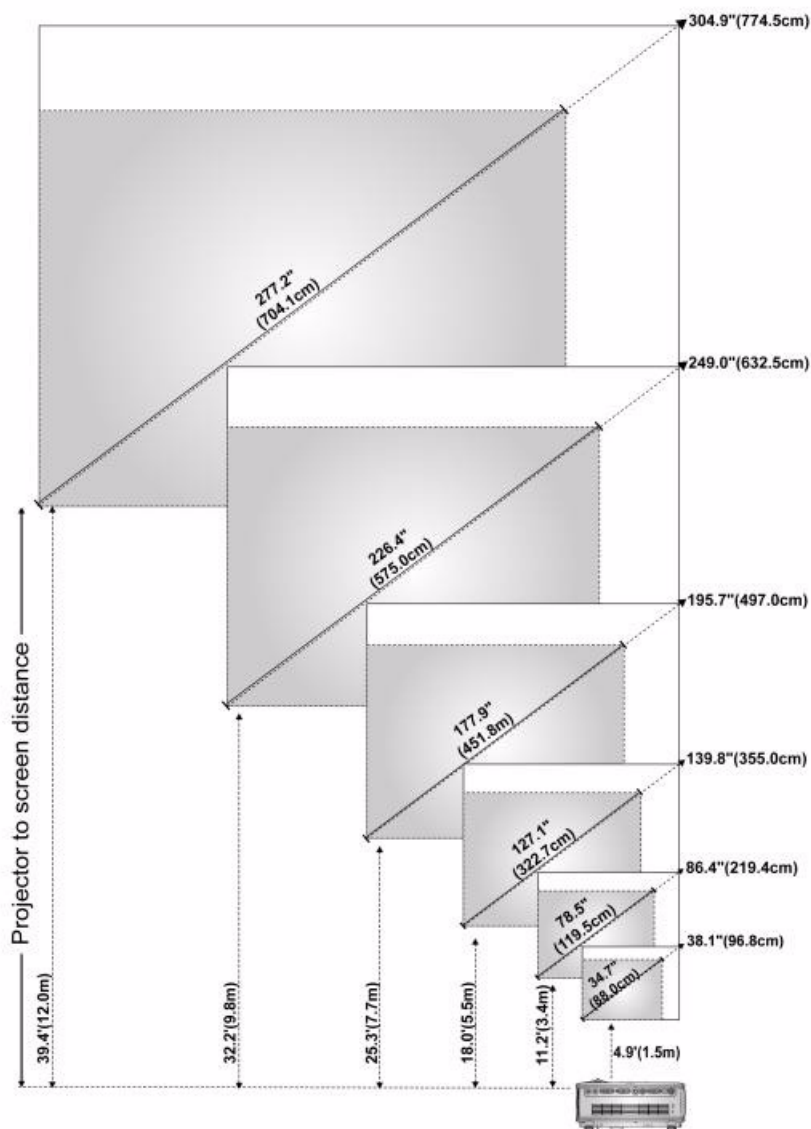

Tela (Diagonal)	Máx.	96,8cm (38,1 pol.)	219,4cm (86,4 pol.)	355,0cm (139,8 pol.)	497,0cm (195,7 pol.)	632,5cm (249,0 pol.)	774,5cm (304,9 pol.)
	Mín.	88,0cm (34,7 pol.)	199,5cm (78,5 pol.)	322,7cm (127,1 pol.)	451,8cm (177,9 pol.)	575,0cm (226,4 pol.)	704,1cm (277,2 pol.)
Tamanho da Tela	Máx. (LxA)	30,5 pol X 22,1 pol	69,1 pol X 50,4 pol	111,8 pol X 83,9 pol	156,5 pol X 117,6 pol	199,2 pol X 149,4 pol	243,9 pol X 183,0 pol
		(77,5cm x 58,1cm)	(175,6cm x 131,7cm)	(284,0cm x 213,0cm)	(397,6cm x 298,2cm)	(506,0cm x 379,5cm)	(619,6cm x 464,7cm)
	Mín. (LxA)	27,7 pol X 20,8"	62,8 pol X 47,1"	101,6 pol X 76,2"	142,3 pol X 106,7 pol	181,1 pol X 135,8 pol	221,8 pol X 166,3 pol
		(70,4cm x 52,8cm)	(159,6cm x 119,7cm)	(258,2cm x 193,6cm)	(361,4cm x 271,1cm)	(460,0cm x 345,0cm)	(563,3cm x 422,5cm)
Distância		1,5m (4,9 pés)	3,4m (11,2 pés)	5,5m (18,0 pés)	7,7m (25,3 pés)	9,8m (32,2 pés)	12,0 m (39,4 pés)
* Esse gráfico deve ser usado pelo usuário apenas como referência.							

## Como utilizar o Painel de Controle

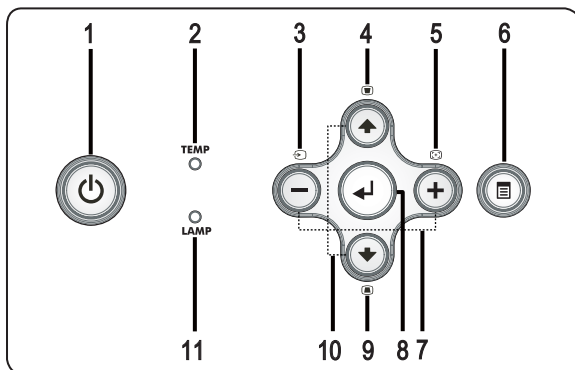

### 1 Power (Liga/Desliga)



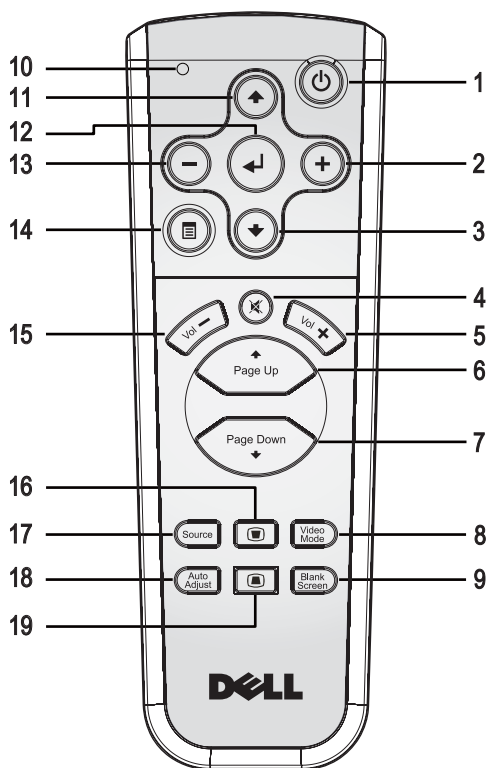

Liga e desliga o projetor. Para obter mais informações, consulte "Como Ligar o Projetor" na pag. 13 e "Como Desligar o Projetor" na pag. 13.

2	Luz de aviso TEMP	<ul style="list-style-type: none"> <li>A luz TEMP fixa em laranja indica que o projetor está superaquecido. A exibição é encerrada automaticamente. Ative a exibição novamente depois que o projetor esfriar. Se o problema persistir, entre em contato com a Dell.</li> <li>A luz TEMP piscando em laranja indica que houve falha no ventilador do projetor, e o projetor é desligado automaticamente. Se o problema persistir, entre em contato com a Dell.</li> </ul>
3	Source (Fonte)	Pressione para alternar entre as fontes RGB analógico, Composto, Componente-i, S-video e YPbPr analógico, quando várias fontes estiverem conectadas ao projetor.
4	Keystone (Distorção)	Pressione para ajustar a distorção da imagem causada pela inclinação do projetor ( $\pm 16$ graus)
5	Resync (Sincronizar)	Pressione para sincronizar o projetor com a fonte de entrada. <b>Resync (Sincronizar)</b> não funciona se o OSD (exibição na tela) estiver ativada.
6	Menu	Pressione para ativar o OSD. Use a teclas direcionais e o botão <b>Menu</b> para navegar no OSD.
7	$\ominus$ e $\oplus$ botões	Pressione para ajustar a configuração do OSD.
8	Enter	Pressione para confirmar o item selecionado.
9	Keystone (Distorção)	Pressione para ajustar a distorção da imagem causada pela inclinação do projetor ( $\pm 16$ graus)
10	Up (Para cima) $\blacklozenge$ e $\blacktriangledown$ Down (Para baixo)	Pressione para selecionar os itens de OSD.
11	Luz de aviso LAMP	Se a luz de LAMP estiver fixa em laranja, troque a lâmpada. Se a luz de LAMP estiver piscando em laranja, houve falha no sistema e o projetor será desligado automaticamente. Se o problema persistir, entre em contato com a Dell.

## Como utilizar o Controle Remoto



1	Power (Liga/Desliga)	Liga e desliga o projetor. Para obter mais informações, consulte "Como Ligar o Projetor" na pag. 13 e "Como Desligar o Projetor" na pag. 13.
2	+	Pressione para ajustar a configuração do OSD.
3	Down (Botão para baixo) ↓	Pressione para selecionar os itens do OSD.
4	Mute (Sem som)	Pressione para ativar ou desativar o modo Sem som do alto-falante do projetor.
5	Volume +	Pressione para aumentar o volume.
6	Page (Página) ↶	Pressione para voltar à página anterior.

7	Page (Página) 	Pressione para avançar até a próxima página.
8	Modo de Vídeo	O microprojektor Dell 1800MP tem configurações predefinidas otimizadas para exibir dados (gráficos de PC) ou vídeos (filmes, jogos, entre outros). Pressione o botão <b>Video Mode (Modo de vídeo)</b> para alternar entre <b>PC mode (Modo de PC)</b> , <b>Movie mode (Modo de filme)</b> , <b>Game Mode (Modo de jogo)</b> , <b>sRGB</b> ou <b>CUSTOM mode (Modo personalizado)</b> . Este último é para que o usuário possa configurar e salvar suas configurações preferidas. Se você pressionar o botão <b>Video Mode (Modo de vídeo)</b> uma vez, aparecerá o modo de exibição atual. Pressionando o botão <b>Video Mode (Modo de vídeo)</b> novamente, você alterna entre os modos.
9	Blank screen (Tela em branco)	Pressione para ocultar a imagem; pressione novamente para voltar a exibi-la.
10	Luz de LED	Indicador do LED.
11	Up (Botão para cima) 	Pressione para selecionar os itens do OSD.
12	Botão Enter	Pressione para confirmar a seleção.
13		Pressione para ajustar a configuração do OSD.
14	Menu	Pressione para ativar o OSD.
15	Volume 	Pressione para diminuir o volume.
16	Keystone (Distorção)	Pressione para ajustar a distorção da imagem causada pela inclinação do projetor ( $\pm 16$ graus)
17	Source (Fonte)	Pressione para alternar entre as fontes RGB analógica, RGB digital, Composta, Componente-i, S-video e YPbPr analógica.
18	Auto adjust (Auto-ajuste)	Pressione para sincronizar o projetor com a fonte de entrada. Auto adjust (Auto-ajuste) não funciona se o OSD estiver ativado.
19	Keystone (Distorção)	Pressione para ajustar a distorção da imagem causada pela inclinação do projetor ( $\pm 16$ graus)

## Como utilizar o OSD

O projetor apresenta uma OSD multilíngüe que pode ser exibida com ou sem uma fonte de entrada presente.

No menu principal, pressione **-** ou **+** para navegar entre as guias.

No submenu, pressione **↶** ou **↷** para fazer uma seleção. Quando um item é selecionado, sua cor muda para cinza-escuro. Use **-** ou **+** no painel de controle ou no controle remoto para fazer ajustes em uma configuração.

Para voltar ao Menu Principal, pressione o botão Menu no painel de controle ou no controle remoto.

Para sair do OSD, vá até a guia Exit (Sair) e pressione o botão **Enter** no painel de controle ou no controle remoto.

### MAIN MENU (MENU PRINCIPAL)



### INPUT SELECT (INSERIR SELEÇÃO)



#### AUTO SOURCE (BUSCA AUTOMÁTICA)—

Selecione **ON** (o padrão) para detectar automaticamente os sinais de entrada disponíveis. Quando o projetor está ligado e você pressiona **SOURCE (Fonte)**, ele automaticamente encontra o próximo sinal de entrada disponível. Selecione **OFF** para bloquear o sinal de entrada atual. Quando **OFF** está selecionado e você pressiona **SOURCE**

(Fonte), você seleciona o sinal de entrada que deseja usar.

**VGA**—Pressione **ENTER** para detectar o sinal VGA.

**S-VIDEO**—Pressione **ENTER** para detectar o sinal S-Video.

**COMPOSITE VIDEO (VÍDEO COMPOSTO)**—Pressione **ENTER** para detectar o sinal de Vídeo composto.

## AUTO-ADJUST (AUTO-AJUSTE)

Auto Adjustment in Progress...



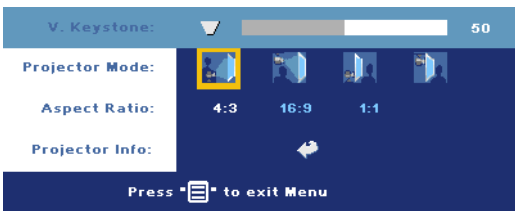

Selecione para mostrar a informação "Auto Adjustment in Progress... (Auto-ajuste em curso...)"

## SET UP (CONFIGURAR)



**V. KEYSTONE (DISTRORÇÃO VERT.)**—Ajuste a distorção da imagem causada pela inclinação do projetor.

**PROJECTOR MODE (MODO DE PROJEÇÃO)**—Selecione o modo de exibição da imagem:

-  Front Projection-Desktop (Projeção frontal - mesa) - padrão.
-  Front Projection-Ceiling Mount (Projeção frontal no teto) — O projetor vira a imagem ao contrário para uma projeção no teto.
-  Rear Projection-Desktop (Retroprojeção - mesa) — o projetor reverte a imagem e assim você pode projetar por trás de uma tela translúcida.
-  Rear Projection-Ceiling Mount (Retroprojeção no teto) — O projetor inverte e vira a imagem ao contrário. Você pode projetar por trás de uma tela translúcida usando a projeção no teto.

**ASPECT RATIO (PROPORÇÃO DA IMAGEM)**—Selecione uma proporção para ajustar a exibição da imagem.

- 1:1 — A fonte de entrada é exibida sem mudança de escala.  
Aplique a proporção 1:1 se você estiver usando um dos seguintes itens:
  - Cabo VGA e resolução do computador menor que XGA (1024 x 768)
  - Cabo componente (576p/480i/480p)
  - Cabo S-Video



- Cabo composto
- 16:9 — A escala da fonte de entrada se ajusta à largura da tela.
- 4:3 — A escala da fonte de entrada se ajusta à tela.

Aplique a proporção 16:9 ou 4:3 se você estiver usando um dos seguintes itens:

- Computador com resolução maior que XGA
- Cabo componente (1080i ou 720p)

**INFORMAÇÕES DO PROJETOR**—Pressione para exibir o nome do modelo do projetor, a resolução atual e o número de série do projetor (PPID#).

## PICTURE (IMAGEM) - NO MODO PC



**BRIGHTNESS (BRILHO)**—Use  $\ominus$  e  $\oplus$  para ajustar o brilho da imagem.

**CONTRAST (CONTRASTE)**—

Use  $\ominus$  e  $\oplus$  para controlar a diferença entre as partes mais claras e mais escuras da imagem. O ajuste do contraste altera a quantidade de preto e branco na imagem.

**COLOR TEMP (TEMP. DA COR)**—Ajusta a temperatura da cor. Quanto mais alta a temperatura, mais azul a tela. Quanto mais baixa a temperatura, mais vermelha a tela. O modo do usuário ativa os valores no menu de "configuração das cores".

**COLOR ADJUST (AJUSTE DA COR)**—Ajuste manualmente o vermelho, o verde e o azul.

## PICTURE (IMAGEM) - NO VIDEO MODE (MODO DE VÍDEO)

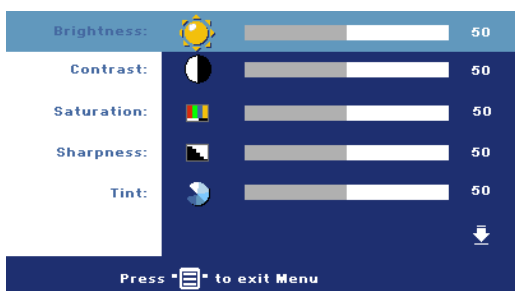

**BRIGHTNESS (BRILHO)**—Use

⊖ e ⊕ para ajustar o brilho da imagem.

**CONTRAST (CONTRASTE)**—

Use ⊖ e ⊕ para controlar a diferença entre as partes mais claras e mais escuras da imagem. O ajuste do contraste altera a quantidade de preto e branco na imagem.

**SATURATION (SATURAÇÃO)**—Ajuste a fonte de vídeo de preto e branco para uma cor totalmente saturada. Pressione ⊖ para diminuir a quantidade de cor na imagem e ⊕ para aumentar.

**SHARPNESS (NITIDEZ)**—Pressione ⊖ para diminuir a nitidez e ⊕ para aumentar.

**TINT (MATIZ)**—Pressione ⊖ para aumentar a quantidade de verde na imagem e ⊕ para aumentar a quantidade de vermelho na imagem.



**COLOR TEMP (TEMP. DA COR)**—

Ajuste a temperatura da cor. Quanto mais alta a temperatura, mais azul a tela. Quanto mais baixa a temperatura, mais vermelha a tela. O modo do usuário ativa os valores no menu de "configuração das cores".

**COLOR ADJUST (AJUSTE DA COR)**—Ajuste manualmente o vermelho, o verde e o azul.

## DISPLAY (EXIBIÇÃO) - NO MODO PC 🖥️

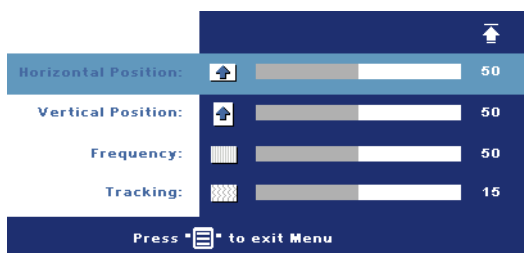
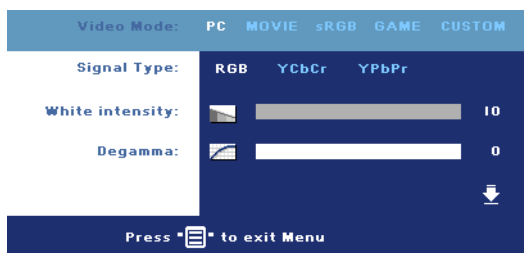

**VIDEO MODE (MODO DE VÍDEO)**—Selecione um modo para otimizar a exibição de acordo com a maneira como o projetor está sendo usado: **PC**, **MOVIE (FILME)**, **sRGB** (garante uma representação de cores mais precisa), **GAME (JOGO)** e **CUSTOM (PERSON.)** (define suas configurações preferidas). Se você ajustar as configurações **White Intensity (Intensidade de branco)** ou **Degamma**, o projetor mudará automaticamente para **CUSTOM (PERSON.)**.

**SIGNAL TYPE (TIPOS DE SINAL)**—Selecione manualmente os tipos RGB, YCbCr, YPbPr.

**WHITE INTENSITY (INTENSIDADE DE BRANCO)**—Defina como 0 para maximizar a reprodução da cor e 10 para maximizar o brilho.

**DEGAMMA**—Ajuste entre os 4 valores predefinidos para alterar o desempenho da cor da exibição.

**HORIZONTAL POSITION (POSIÇÃO HORIZONTAL)**—Pressione ⊖ para ajustar a posição horizontal da imagem para a esquerda e ⊕ para ajustar a posição horizontal da imagem para a direita.

**VERTICAL POSITION (POSIÇÃO VERTICAL)**—Pressione ⊖ para ajustar a posição vertical da imagem para baixo e ⊕ para ajustá-la para cima.

**FREQUENCY (FREQUÊNCIA)**—Altere a frequência do relógio de dados para corresponder à frequência da placa gráfica do computador. Se for exibida uma barra vertical piscando use o controle **Frequência** para minimizar as barras. Esse é um ajuste primário.

**TRACKING**—Sincronize a fase do sinal de exibição com a placa gráfica. Se for exibida uma imagem instável e piscando, use o **Tracking** para corrigir. Esse é um ajuste fino.

## DISPLAY (EXIBIÇÃO) - no Video Modo (Modo de vídeo)

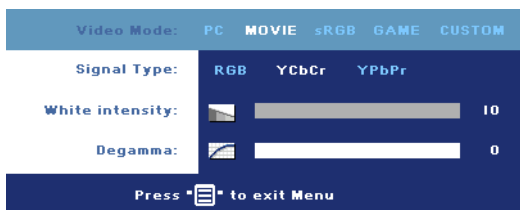

**VIDEO MODE (MODO DE VÍDEO)**—Selecione um modo para otimizar a exibição de acordo com a maneira como o projetor está sendo usado: PC, MOVIE (FILME), sRGB (garante uma representação de cores mais

precisa), GAME (JOGO) e CUSTOM (PERSON.) (define suas configurações preferidas). Se você ajustar as configurações White Intensity (Intensidade de branco) ou Degamma, o projetor mudará automaticamente para CUSTOM (PERSON.).

**SIGNAL TYPE (TIPOS DE SINAL)**—Selecione manualmente os tipos RGB, YCbCr, YPbPr.

**WHITE INTENSITY (INTENSIDADE DE BRANCO)**—Defina como 0 para maximizar a reprodução da cor e 10 para maximizar o brilho.

**DEGAMMA**—Ajuste entre os 4 valores predefinidos para alterar o desempenho da cor da exibição.

## LAMP (LÂMPADA)

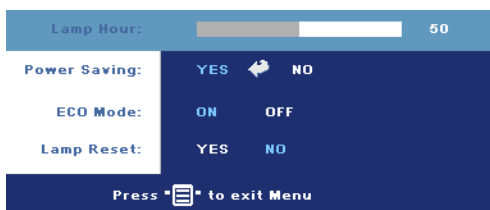

**LAMP HOUR (DURAÇÃO DA LÂMPADA)**—Mostra o tempo de operação desde a redefinição do contador da lâmpada.

**POWER SAVING (ECONOMIA DE ENERGIA)**—Selecione ON para definir o período de demora para ser iniciada a economia

de energia. O período de demora é o tempo que você deseja que o projetor aguarde sem uma entrada de sinal. Depois desse tempo, o projetor entra no modo de economia e desliga a lâmpada. O projetor é religado quando ele detecta um sinal de entrada ou quando você pressiona o botão Power (Liga/Desliga). Após duas horas, o projetor se desliga automaticamente (Luz de Energia Azul), pressione o botão power para ligar o projetor novamente.

**ECO MODE (MODO ECON)**—Selecione ON para usar o projetor com um nível de energia mais baixo (190 watts), o que pode proporcionar maior vida útil à lâmpada, operação mais silenciosa e menor luminosidade na tela. Selecione OFF para operar com nível de energia normal (255 watts).

**LAMP RESET (REDEFINIR LÂMPADA)**—Depois de instalar uma nova lâmpada, selecione

Yes (Sim) para redefinir o contador da lâmpada.

## LANGUAGE (IDIOMA)

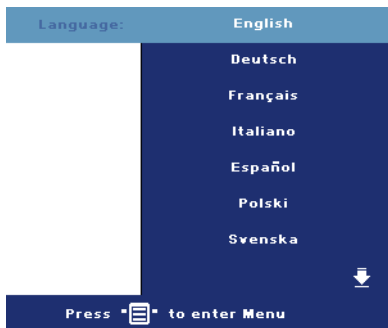

## PREFERÊNCIAS



**VOLUME**—Pressione  $\ominus$  para diminuir o volume e  $\oplus$  para aumentar.

**MUTE (SEM SOM)**—Permite tirar o som.

**MENU LOCK (BLOQUEIO DE MENU)**—Selecione ON para ativar Menu Lock (Bloqueio de menu) para ocultar o menu OSD. Para desativar o Menu Lock (Bloqueio de Menu), pressione o botão Menu no painel de controle ou no controle remoto por 15 segundos.

**MENU TIMEOUT (TEMPO LIMITE DE MENU)**—Ajuste a demora do tempo do OSD Timeout

(Tempo limite de OSD). A configuração padrão é de 30 segundos.

**PASSWORD (SENHA)**—Proteja seu projetor e restrinja o acesso a ele com o recurso Password Security (Segurança por senha). Esse utilitário de segurança permite que você imponha uma série de restrições de acesso para proteger sua privacidade e impedir o uso não autorizado de seu projetor. Isso significa que o projetor não poderá ser usado se for levado sem autorização e, desse modo, serve como um recurso de prevenção contra roubo.

Quando a Password Protect (Proteção por Senha) está ativada (ON), a tela Password Protect (Proteção por Senha), solicitando que seja inserida uma senha, será exibida quando o plugue for conectado à tomada elétrica e o projetor for ligado. Por padrão, essa função está desativada. Você pode ativar esse recurso usando o menu Password (Senha). Esse recurso de segurança por senha será ativado da próxima vez que o projetor for ligado. Se você ativar esse recurso, será solicitado a inserir a senha do projetor após ligá-lo:

- 1 Na primeira vez em que for solicitada a senha:
  - a Vá para o menu **Preferências**, pressione **Enter** e então selecione **Password (Senha)** para **ATIVAR** a configuração da senha.

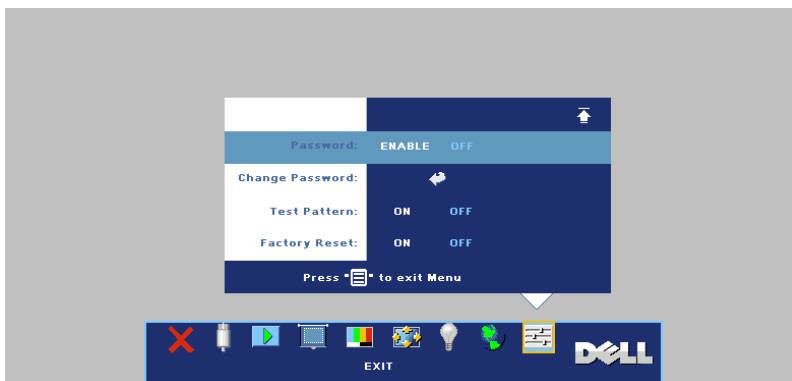

- b Ativar a função de senha irá fazer aparecer uma tela de caracteres, digite um número de 4 dígitos da tela e pressione o botão **ENTER**.



- c Para confirmar, insira a senha novamente.
  - d Se a verificação da senha for bem-sucedida, você poderá retomar o acesso às funções e aos utilitários do projetor.
- 2 Se tiver inserido a senha errada, você terá ainda mais duas chances. Após a terceira tentativa inválida, o projetor será desligado automaticamente.



**NOTA:** Se esquecer sua senha, entre em contato com o fornecedor ou a assistência técnica qualificada.

- 3 Para cancelar a função senha, selecione **OFF** e insira a senha para desativar a função.



**CHANGE PASSWORD (ALTERAR SENHA)**—Digite a senha original e, em seguida, insira a nova senha e confirme a nova senha novamente.

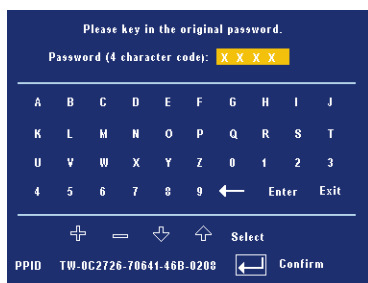

**TEST PATTERN (PADRÃO DE TESTE)**—Selecione **ON** para ativar o **Test Pattern (Padrão de Teste)** interno para autoteste de foco e resolução. Pressione o botão **Menu** para desativar o **Test Pattern (Padrão de Teste)**.

**FACTORY RESET (DEFINIÇÃO DE FÁBRICA)**—Selecione **ON** para redefinir o projetor com as configurações padrão de fábrica. Isso inclui as configurações das fontes de computador e das fontes de vídeo.





# 4





## Solução de Problemas do Projetor

Se ocorrerem problemas com o projetor, consulte as dicas para solução de problemas abaixo. Se o problema persistir, entre em contato com a Dell.

---

<b>Problema</b>	<b>Possível solução</b>
Nenhuma imagem aparece na tela	<ul style="list-style-type: none"><li>• Verifique se o protetor da lente foi removido e se o projetor está ligado.</li><li>• Verifique se a porta gráfica externa está ativada. Se você está usando um computador portátil Dell, pressione   (Fn+F8). No caso de outros computadores, consulte a documentação respectiva.</li><li>• Verifique se todos os cabos estão bem conectados. Consulte Como conectar o projetor na pag. 7.</li><li>• Verifique se os pinos dos conectores não estão tortos nem quebrados.</li><li>• Verifique se a lâmpada está instalada com segurança (consulte Troca da Lâmpada na pag. 36).</li><li>• Use os <b>Modelos de Teste</b> no menu <b>Preferências</b>. Verifique se as cores do modelo de teste estão corretas.</li></ul>

---

<b>Problema (continua)</b>	<b>Possível solução (continua)</b>
Imagem parcial, girando ou exibida incorretamente	<p><b>1</b> Pressione o botão <b>Resync</b> (Sincronizar novamente) no controle remoto ou no painel de controle.</p> <p><b>2</b> Se você está usando um computador portátil Dell, defina a resolução do computador como XGA (1024 x 768):</p> <p><b>a</b> Clique com o botão direito do mouse em uma parte livre da área de trabalho do Windows, clique em <b>Propriedades</b> e selecione a guia <b>Configurações</b>.</p> <p><b>b</b> Verifique se a configuração é de 1024 x 768 pixels para a porta externa do monitor.</p> <p><b>c</b> Pressione   (Fn+Ctrl).</p> <p>Se você tiver dificuldade em mudar de resolução ou se o monitor congelar, reinicie todo o equipamento e o projetor.</p> <p>Se você não está usando um computador portátil Dell, consulte a documentação.</p>
A tela não exibe a sua apresentação.	Se você está usando um computador portátil Dell, pressione   (Fn+Ctrl).
Imagem instável ou piscando.	Ajuste o tracking na guia <b>Tela OSD</b> (somente no Modo PC).
Imagem com uma barra vertical piscando.	Ajuste a frequência na guia <b>Tela OSD</b> (somente no Modo PC).
A cor da imagem não está correta	<ul style="list-style-type: none"> <li>Se o sinal de saída da placa gráfica está sincronizado em Verde e você deseja exibir VGA com um sinal de 60Hz, vá até OSD, selecione <b>Tela</b>, selecione <b>Tipo de sinal</b> e então selecione <b>RGB</b>.</li> <li>Use os <b>Modelos de Teste</b> no menu <b>Preferências</b>. Verifique se as cores do modelo de teste estão corretas.</li> </ul>
A imagem está fora de foco.	<p><b>1</b> Ajuste o anel de foco na lente do projetor.</p> <p><b>2</b> Verifique se a tela de projeção está dentro da distância exigida pelo projetor (4,9 pés [1,5 m] a 39,4 pés [12,0 m]).</p>

<b>Problema (continua)</b>	<b>Possível solução (continua)</b>
A imagem fica distendida durante exibição de um DVD de 16:9	<p>O projetor automaticamente detecta um DVD de 16:9 e ajusta a proporção para tela inteira com uma configuração padrão de 4:3 (caixa de correio).</p> <p>Se a imagem ainda estiver distendida, ajuste a proporção da seguinte maneira:</p> <ul style="list-style-type: none"> <li>• Se você está reproduzindo um DVD de 16:9, selecione a proporção 4:3 no aparelho de DVD (se possível).</li> <li>• Se você não puder selecionar um tipo de proporção de 4:3 no aparelho de DVD, selecione a proporção 4:3 no menu <b>Config</b> no OSD.</li> </ul>
A imagem está invertida	Selecione <b>Config</b> no OSD e ajuste o modo do projetor.
A lâmpada está queimada ou faz um barulho de estouro	Ao fim de sua vida útil, a lâmpada pode queimar e fazer um som alto de estouro. Caso isso ocorra, o projetor não liga novamente. Para trocar a lâmpada, consulte Troca da Lâmpada na pag. 36.
O OSD não aparece na tela.	Tente pressionar o botão Menu no painel por 15 segundos para desbloquear o OSD. Verifique o <b>Menu Bloquear</b> Menu Lock (Bloqueio de menu) na pag. 28.
O controle remoto não está operando normalmente ou funciona somente em uma faixa muito limitada	A pilha pode estar fraca, substitua por 2 pilhas AAA novas.

## Sinais para Orientação

Status do Projetor	Descrição	Botão			Indicador	
		Energia (Azul)	Energia (Laranja)	Outros (Azul)	Temp (Laranja)	Lâmpada (Laranja)
Modo de Espera (Standby)	Projetor em modo de Espera. Pronto para ligar.	Piscando a cada segundo.	DESLIGADO	DESLIGADO	DESLIGADO	DESLIGADO
Modo Aquecimento	Leva 30 segundos para aquecer depois de ligado.	LIGADO	DESLIGADO	LIGADO	DESLIGADO	DESLIGADO
Lâmpada ligada	Projetor em operação normal. Pronto para exibir imagem.	LIGADO	DESLIGADO	LIGADO	DESLIGADO	DESLIGADO
Modo de Esfriamento	Sistema esfriando para desligamento correto.	LIGADO	DESLIGADO	DESLIGADO	DESLIGADO	DESLIGADO
Modo de Economia de Energia	O modo de Economia de Energia foi ativado. Se nenhum sinal for conectado ao projetor por duas horas, ele irá entrar em modo de Espera.	DESLIGADO	Piscando a cada segundo.	DESLIGADO	DESLIGADO	DESLIGADO
Esfriando antes do modo de Economia de Energia.	Leva 60 segundos para esfriar antes de entrar no modo de Economia de Energia.	DESLIGADO	LIGADO	DESLIGADO	DESLIGADO	DESLIGADO
Projetor superaquecido	As saídas de ar podem estar bloqueadas ou a temperatura ambiente pode estar acima de 35°C. O projetor irá se desligar automaticamente. Assegure-se que as saídas de ar não sejam bloqueadas e a temperatura ambiente esteja dentro da faixa de operação. Se o problema persistir, entre em contato com a Dell.	DESLIGADO	DESLIGADO	DESLIGADO	LIGADO	DESLIGADO
Lâmpada superaquecida	As saídas de ar podem estar bloqueadas e a lâmpada ficou superaquecida. O projetor irá se desligar automaticamente. Ative a exibição novamente depois que o projetor esfriar. Se o problema persistir, entre em contato com a Dell.	LIGADO	DESLIGADO	DESLIGADO	LIGADO	DESLIGADO
Driver da lâmpada superaquecido	As saídas de ar podem estar bloqueadas e o driver da lâmpada ficou superaquecido. O projetor irá se desligar automaticamente. Ative a exibição novamente depois que o projetor esfriar. Se o problema persistir, entre em contato com a Dell.	DESLIGADO	LIGADO	DESLIGADO	LIGADO	DESLIGADO

Avaria no Ventilador	Houve falha em um dos ventiladores. O projetor irá se desligar automaticamente. Se o problema persistir, entre em contato com a Dell.	DESLIGADO	DESLIGADO	DESLIGADO	Piscando a cada 500 ms.	DESLIGADO
Avaria no driver da lâmpada	Houve falha no driver da lâmpada. O projetor irá se desligar automaticamente. Retire o fio elétrico da tomada após 3 minutos e em seguida ligue a tela novamente. Se o problema persistir, entre em contato com a Dell.	DESLIGADO	Piscando a cada segundo.	DESLIGADO	DESLIGADO	Piscando a cada segundo.
Avaria na Roda de Cores	A Roda de Cores não pode ser iniciada. O sistema falhou e o projetor se desligará automaticamente. Retire o fio elétrico da tomada após 3 minutos e em seguida ligue a tela novamente. Se o problema persistir, entre em contato com a Dell.	LIGADO	DESLIGADO	DESLIGADO	DESLIGADO	Piscando a cada 2 segundos.
Falha na Lâmpada	Lâmpada com defeito. Substitua a lâmpada.	DESLIGADO	DESLIGADO	DESLIGADO	DESLIGADO	LIGADO

## Troca da Lâmpada

Troque a lâmpada quando aparecer a mensagem na tela "A lâmpada está próxima do fim de sua vida útil em operação total. Substituição sugerida!

[www.dell.com/lamps](http://www.dell.com/lamps)". aparece na tela. Se o problema persistir depois da troca, entre em contato com a Dell. Para mais informações, consulte "Entre em contato com a Dell".

**⚠ CUIDADO:**A lâmpada esquenta muito durante o uso. Não tente trocar a lâmpada até o projetor esfriar por pelo menos 30 minutos.

- 1 Desligue o projetor e desconecte o cabo de energia.
- 2 Deixe o projetor esfriar por pelo menos 30 minutos.
- 3 Solte os dois parafusos que prendem o protetor da lâmpada e remova o protetor.

**⚠ CUIDADO:**Se a lâmpada quebrar, tome cuidado porque os pedaços são afiados e podem causar ferimentos. Remova todos os pedaços quebrados do projetor e jogue fora ou recicle de acordo com a lei estadual, municipal ou federal. Vá até a página [www.dell.com/hg](http://www.dell.com/hg) para mais informações.

- 4 Solte os dois parafusos que prendem a lâmpada.

**⚠ CUIDADO:**Não toque no bulbo ou no vidro da lâmpada sob qualquer circunstância. As lâmpadas de projetor são muito frágeis e podem quebrar se tocadas.

- 5 Puxe a lâmpada pelo punho de metal.

**✍ NOTA:**A Dell pode exigir que as lâmpadas trocadas que ainda estejam dentro da garantia sejam retornadas à Dell. Caso contrário, entre em contato com a agência local responsável pelo descarte de resíduos e informe-se sobre o depósito mais próximo.

- 6 Substitua pela nova lâmpada.
- 7 Solte os dois parafusos que prendem a lâmpada.
- 8 Recoloque a tampa da lâmpada e aperte os 2 parafusos.
- 9 Redefina o tempo de uso da lâmpada selecionando "Sim" em **Redef. Lamp** na guia **Lamp** do OSD. (Consulte **LAMP (LÂMPADA)** na pag. 26)

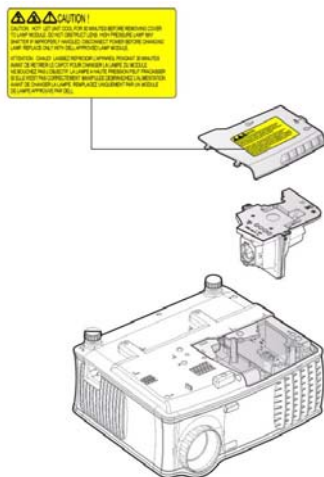



**CUIDADO:**Descarte de lâmpadas (apenas para os Estados Unidos)  
 **A(S) LÂMPADA(S) INSERIDA(S) NESTE PRODUTO CONTÉM(ÊM) MERCÚRIO E DEVE(M) SER RECLADA(S) OU DESCARTADA(S) DE ACORDO COM LEIS MUNICIPAIS, ESTADUAIS OU FEDERAIS. PARA OBTER MAIS INFORMAÇÕES, VÁ ATÉ [WWW.DELL.COM/HG](http://WWW.DELL.COM/HG) OU ENTRE EM CONTATO COM A ELECTRONIC INDUSTRIES ALLIANCE EM [WWW.EIAE.ORG](http://WWW.EIAE.ORG). PARA INFORMAÇÕES ESPECÍFICAS SOBRE O DESCARTE DE LÂMPADAS, VISITE [WWW.LAMPRECYCLE.ORG](http://WWW.LAMPRECYCLE.ORG).**





## Especificações

Válvula da Luz	Tecnologia de chip único 0,55 pol. XGA DDR
Brightness (Brilho)	2100 ANSI Lúmens (máximo)
Proporção do contraste	2000:1 Típico (totalmente ligado/totalmente desligado)
Uniformidade	80% Típico (padrão japonês - JBMA)
Lâmpada	lâmpada de 200 watts, substituível pelo usuário, de 2500 horas (até 3000 horas no modo econômico)
Número de Pixels	1024 x 768 (XGA)
Cor Exibível	16,7M cores
Velocidade da Roda de Cores	100~127,5Hz (1,5~2X)
Lentes de Projeção	F/2,35~2,47, f=21,83~23,81 mm com lentes de zoom manual de 1,1x
Tamanho da Tela de Projeção	34,7~304,9 polegadas (diagonal)
Distância de Projeção	4,9~39,4 pés (1,5 m~12 m)
Compatibilidade de Vídeo	Compatibilidade com NTSC 3.58, NTSC 4.43, PAL, PAL-M, PAL-N, SECAM e HDTV (480i; 480P; 576i; 576P; 720P; 1080i)  Compatibilidade com vídeo Composto, vídeo Componente e S- vídeo
Frequência Hor.	15kHz-94kHz (Analogico)
Frequência Vertical	50Hz-85Hz (Analogico)

Energia	Universal 100 - 240V AC 50 - 60Hz com entrada PFC
Consumo de Energia	255 watts normal, 190 watts em modo econômico
Áudio	1 alto-falante, 2 watt RMS
Nível de ruído	36 dB(A) Modo totalmente ligado, 30 dB(A) Modo econômico
Peso	<4,6 lbs (2,1 kg)
Dimensões (L x A x P)	Externas 9,6 x 8,3 x 4,5 ± 0,04 polegadas (244 x 211 x 115 mm)
Ambiental	Temperatura operacional: 5°C - 35°C (41°F- 95°F) Umidade: Máximo de 80% Temperatura de armazenamento: -20°C a 60°C (-4°F a 140°F) Umidade: Máximo de 90%
Normas	FCC, ICES-003, CE, VCCI, C-Tick, MIC/Korea, CCC, UL/cUL, Nemko-GS, CB, PSE, PSB, IRAM, NOM, Gost-R
Conectores I/O	Energia: uma tomada de entrada de energia CA (3-pinos) entrada VGA: dois conectores VGA de 15 pinos (Azul), "Entrada de VGA-A e VGA-B", para RGB/Componente e sinais de entrada HDTV saída VGA: um conector VGA de 15 pinos (Preto) para "saída de VGA-A" tipo loop through Entrada de vídeo: um conector de S-video connector, um conector Composto (RCA-Amarelo) Entrada de áudio: uma tomada mini para fone de 3,5 mm estéreo (Azul)

Saída de áudio: uma tomada mini para fone de 3,5 mm estéreo (Verde)

Porta RS-232: um mini-DIN 6 pinos para suporte de RS232

Porta USB: um servo USB para suporte de mouse remoto

### Designação dos pinos RS232

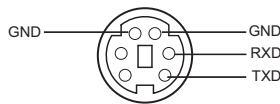

### Protocolo RS232

- Configurações de Comunicação

Configurações de conexão	Valor
Ritmo de transmissão:	19200
Bits de dados:	8
Paridade	Nenhum
Bits de Parada	1

- Tipos de Comando

Para fazer aparecer o menu OSD e ajustar as configurações.

- Sintaxe do comando de controle (do PC para o projetor)

[H][AC][SoP][CRC][ID][SoM][COMMAND]

- Exemplo: Comando LIGAR (Enviar primeiro poucos bytes)

--> 0xBE, 0xEF, 0x10, 0x05, 0x00, 0xC6, 0xFF, 0x11, 0x11, 0x01, 0x00, 0x01

- Lista dos Comandos de Controle

Vá até [support.dell.com](http://support.dell.com) para informar-se sobre o código RS232 mais recente.

## Modos de Compatibilidade

Modo	Resolução	(ANALOGICO)	
		Frequência V. (Hz)	Frequência H. (KHz)
VGA	640X350	70,087	31,469
VGA	640X350	85,08	37,861
VGA	640X400	85,08	37,861
VGA	640X480	59,94	31,469
VGA	640X480	72,809	37,861
VGA	640X480	75	37,5
VGA	640X480	85,008	43,269
VGA	720X400	70	31,5
VGA	720X400	85,039	37,927
SVGA	800X600	56,25	35,156
SVGA	800X600	60,317	37,879
SVGA	800X600	72,188	48,1077
SVGA	800X600	75	46,875
SVGA	800X600	85,061	53,674
XGA	1024X768	60,004	48,363
XGA	1024X768	70,069	56,476
XGA	1024X768	75,029	60,023
XGA	1024X768	84,997	68,677
*	1152X864	75	67,5
*UVGA	1280X960	60	60
*SXGA	1280X1024	60,02	63,981
*SXGA	1280X1024	75,025	79,976
*SXGA+	1400X1050	59,978	65,317
*UXGA	1600X1200	60	75
MAC LC13"	640X480	66,66	34,98
MAC II 13"	640X480	66,68	35
MAC 16"	832X624	74,55	49,725
MAC 19"	1024X768	75	60,24
*MAC	1152X870	75,06	68,68
MAC G4	640X480	60	31,35
IMAC DV	1024X768	75	60

\* Imagem de computador compactada.

# Entre em contato com a Dell

Para entrar em contato com a Dell através do seu computador acesse os seguintes websites:

- [www.dell.com](http://www.dell.com)
- [support.dell.com](http://support.dell.com) (suporte técnico)

Para endereços de internet específicos do seu país, ache a seção apropriada do seu país na tabela abaixo.

 **NOTA:** Os números para ligação grátis são para uso interno no país para o qual estão listados.

 **NOTA:** Em certos países, o suporte técnico específico para o computador Dell XPS™ está disponível através de um número de telefone separado, relacionado para países participantes. Se você não encontra um número na lista que seja específico para computadores XPS, entre em contato com a Dell através do número do suporte técnico constante da lista e sua chamada será devidamente encaminhada.

Caso você precise entrar em contato com a Dell, use os endereços eletrônicos, números de telefone e códigos fornecidos na tabela a seguir. Se você precisar de ajuda para determinar qual código a ser usado, entre em contato com uma operadora de telefonia local ou internacional.

 **NOTA:** As informações de contato fornecidas foram consideradas corretas quando da impressão deste documento e estão sujeitas à mudança.

<b>País (Cidade) Código de Acesso Internacional</b>	<b>Nome do Departamento ou Área de Serviço, Código do Site na Web e Endereço de E-Mail</b>	<b>Códigos de Área, Números Locais, e Números para Ligação Grátis</b>
Anguilla	Website: <a href="http://www.dell.com.ai">www.dell.com.ai</a> E-mail: <a href="mailto:la-techsupport@dell.com">la-techsupport@dell.com</a> Suporte Técnico	ligações grátis: 800-335-0031
Antígua e Barbados	Website: <a href="http://www.dell.com.ag">www.dell.com.ag</a> E-mail: <a href="mailto:la-techsupport@dell.com">la-techsupport@dell.com</a> Suporte Técnico	1-800-805-5924

<b>País (Cidade) Código de Acesso Internacional Código do País Código da Cidade</b>	<b>Nome do Departamento ou Área de Serviço, Site na Web e Endereço de E-Mail</b>	<b>Códigos de Área, Números Locais, e Números para Ligação Grátis</b>
Aomen	<p>Suporte Técnico (Dell™ Dimension™, Dell Inspiron™, Dell OptiPlex™, Dell Latitude™, e Dell Precision™)</p> <p>Suporte Técnico (servidores e armazenamento)</p>	<p>0800-105</p> <p>0800-105</p>
Argentina (Buenos Aires)	<p>Website: <a href="http://www.dell.com">www.dell.com</a> E-mail: <a href="mailto:la-techsupport@dell.com">la-techsupport@dell.com</a></p> <p>Código Internacional: 00 Código do País: 54 Código da Cidade: 11</p> <p>E-mail para computadores de mesa ou portáteis: <a href="mailto:la-techsupport@dell.com">la-techsupport@dell.com</a> E-mail para servidores e EMC® armazenamento de produtos: <a href="mailto:la_enterprise@dell.com">la_enterprise@dell.com</a> Atendimento ao Cliente</p> <p>Suporte Técnico</p> <p>Serviços do Suporte Técnico</p> <p>Vendas</p>	<p>ligações grátis: 0-800- 444-0730</p> <p>ligações grátis: 800- 222-0154</p> <p>ligações grátis: 0-800- 444-0724</p> <p>0-810-444-3355</p>
Aruba	<p>Website: <a href="http://www.dell.com.aw">www.dell.com.aw</a> E-mail: <a href="mailto:la-techsupport@dell.com">la-techsupport@dell.com</a> Suporte Técnico</p>	<p>ligações grátis: 800- 1578</p>
Austrália (Sydney)	<p>Website: <a href="http://support.ap.dell.com">support.ap.dell.com</a> E-mail: <a href="mailto:support.ap.dell.com/contactus">support.ap.dell.com/contactus</a> Assistência Geral</p> <p>Código Internacional: 0011 Código do País: 61 Código da Cidade: 2</p>	<p>13DELL-133355</p>

<b>País (Cidade) Código de Acesso Internacional Código do País Código da Cidade</b>	<b>Nome do Departamento ou Área de Serviço, Site na Web e Endereço de E-Mail</b>	<b>Códigos de Área, Números Locais, e Números para Ligação Grátis</b>
Austria Código Internacional: 900	Website: support.euro.dell.com E-mail: tech_support_central_europe@dell.com Vendas para Empresas Domésticas/Pequenas Fax para Empresas Domésticas/Pequenas Atendimento ao Cliente para Empresas Domésticas/Pequenas Atenção ao Cliente para Contas Preferenciais/Empresas Suporte para XPS Suporte para todos os outros computadores Dell para Empresas Domésticas/Pequenas Suporte para Contas Preferenciais/Empresas Quadro de Distribuição	0820 240 530 00 0820 240 530 49 0820 240 530 14 0820 240 530 16 0820 240 530 81 0820 240 530 17 0820 240 530 17 0820 240 530 00
Bahamas	Website: <a href="http://www.dell.com.bs">www.dell.com.bs</a> E-mail: la-techsupport@dell.com Suporte Técnico	ligações grátis: 1-866-874-3038
Barbados	Website: <a href="http://www.dell.com/bb">www.dell.com/bb</a> E-mail: la-techsupport@dell.com Suporte Técnico	1-800-534-3142

<b>País (Cidade) Código de Acesso Internacional Código do País Código da Cidade</b>	<b>Nome do Departamento ou Área de Serviço, Site na Web e Endereço de E-Mail</b>	<b>Códigos de Área, Números Locais, e Números para Ligação Grátis</b>
<b>Bélgica (Bruxelas)</b>	Website: support.euro.dell.com	
Código Internacional: 00	Suporte Técnico para XPS	02 481 92 96
Código do País: 32	Suporte Técnico para todos os outros computadores Dell	02 481 92 88
Código da Cidade: 2	No. Fax Suporte Técnico:	02 481 92 95
	Atendimento ao Cliente	02 713 15 65
	Vendas Corporativas	02 481 91 00
	Fax	02 481 92 99
	Quadro de Distribuição	02 481 91 00
<b>Bermudas</b>	Website: www.dell.com/bm E-mail: la-techsupport@dell.com Suporte Técnico	ligações grátis: 1-877-890-0754
<b>Bolívia</b>	Website: www.dell.com/bo E-mail: la-techsupport@dell.com Assistência Geral	ligações grátis: 800-10-0238
<b>Brasil</b>	Website: www.dell.com/br	
Código Internacional: 00	E-mail: BR-TechSupport@dell.com	
Código do País: 55	Atendimento ao Cliente e Suporte Técnico	0800 90 3355
Código da Cidade: 51	Nº Fax do suporte Técnico	51 2104 5470
	Nº Fax para Atendimento ao Cliente	51 2104 5480
	Vendas	0800 722 3498
<b>Ilhas Virgens Britânicas</b>	Assistência Geral	ligações grátis: 1-866-278-6820
<b>Brunei</b>	Suporte Técnico (Penang, Malásia)	604 633 4966
Código do País: 673	Atendimento ao Cliente (Penang, Malásia)	604 633 4888
	Transações de Vendas (Penang, Malásia)	604 633 4955



<b>País (Cidade) Código de Acesso Internacional Código do País Código da Cidade</b>	<b>Nome do Departamento ou Área de Serviço, Site na Web e Endereço de E-Mail</b>	<b>Códigos de Área, Números Locais, e Números para Ligação Grátis</b>
Canadá (North York, Ontário)  Código Internacional: 011	Status do Pedido Online: <a href="http://www.dell.ca/ostatus">www.dell.ca/ostatus</a>  AutoTech (Suporte de Hardware e Garantia automáticos)  Serviço ao Cliente (Vendas Domésticas/Pequenas Empresas)  Atendimento ao Cliente (médias/grandes empresas, governos)  Serviço ao Cliente (impressoras, projetores, televisores, portáteis, digital jukebox e wireless)  Suporte de Hardware e Garantia (Vendas Domésticas/Pequenas Empresas)  Suporte de Garantia de Hardware (empresas médias/grandes, governos)  Suporte de Garantia de Hardware (impressoras, projetores, televisores, portáteis, digital jukebox e wireless)  Vendas (Vendas Domésticas/Pequenas Empresas)  Vendas (empresas médias/grandes , governos)  Partes sobressalentes e Serviços de Pós-Venda	ligações grátis: 1-800- 247-9362  ligações grátis: 1-800- 847-4096  ligações grátis: 1-800- 326-9463  ligações grátis: 1-800- 847-4096  ligações grátis: 1-800- 906-3355  ligações grátis: 1-800- 387-5757  1-877-335-5767  ligações grátis: 1-800- 387-5752  ligações grátis: 1-800- 387-5755  1 866 440 3355
Ilhas Cayman	E-mail: <a href="mailto:la-techsupport@dell.com">la-techsupport@dell.com</a> Suporte Técnico	ligações grátis: 1-877- 261-0242

<b>País (Cidade) Código de Acesso Internacional Código do País Código da Cidade</b>	<b>Nome do Departamento ou Área de Serviço, Site na Web e Endereço de E-Mail</b>	<b>Códigos de Área, Números Locais, e Números para Ligação Grátis</b>
Chile (Santiago) Código do País: 56 Código da Cidade: 2	Website: <a href="http://www.dell.com/cl">www.dell.com/cl</a> E-mail: <a href="mailto:la-techsupport@dell.com">la-techsupport@dell.com</a> Suporte de Vendas e ao Cliente Suporte Técnico (CTC) Suporte Técnico (ENTEL)	ligações grátis: 1230- 020-4823 ligações grátis: 800730222 ligações grátis: 1230- 020-3762

<b>País (Cidade) Código de Acesso Internacional Código do País Código da Cidade</b>	<b>Nome do Departamento ou Área de Serviço, Site na Web e Endereço de E-Mail</b>	<b>Códigos de Área, Números Locais, e Números para Ligação Grátis</b>
China (Xiamen) Código do País: 86 Código da Cidade: 592	Site de Suporte Técnico: support.dell.com.cn E-mail do Suporte Técnico: cn_support@dell.com E-mail de Atendimento ao Cliente: customer_cn@dell.com Nº Fax do suporte Técnico Suporte Técnico (Dimension e Inspiron) Suporte Técnico (OptiPlex, Latitude e Dell Precision) Suporte Técnico (servidores e armazenamento) Suporte Técnico (projectors, PDAs, switches, roteadores e assim por diante) Suporte Técnico (impressoras) Atendimento ao Cliente Nº Fax para Atendimento ao Cliente Empresas Domésticas e Pequenas Empresas Divisão de Clientes Preferenciais Contas de Grandes Corporações GCP Contas Chave de Grandes Corporações Contas de Grandes Corporações Norte Contas de Grandes Corporações Norte Governo e Instituições Educacionais Contas de Grandes Corporações Leste	592 818 1350 ligações grátis: 800 858 2969 ligações grátis: 800 858 0950 ligações grátis: 800 858 0960 ligações grátis: 800 858 2920 ligações grátis: 800 858 2311 ligações grátis: 800 858 2060 592 818 1308 ligações grátis: 800 858 2222 ligações grátis: 800 858 2557 ligações grátis: 800 858 2055 ligações grátis: 800 858 2628 ligações grátis: 800 858 2999 ligações grátis: 800 858 2955 ligações grátis: 800 858 2020

<b>País (Cidade) Código de Acesso Internacional Código do País Código da Cidade</b>	<b>Nome do Departamento ou Área de Serviço, Site na Web e Endereço de E-Mail</b>	<b>Códigos de Área, Números Locais, e Números para Ligação Grátis</b>
	Contas de Grandes Corporações Leste Governo e Instituições Educaionais	ligações grátis: 800 858 2669
	Equipe de Contas de Grandes Corporações	ligações grátis: 800 858 2572
	Contas de Grandes Corporações Sul	ligações grátis: 800 858 2355
	Contas de Grandes Corporações Oeste	ligações grátis: 800 858 2811
	Peças Sobressalentes de Contas de Grandes Corporações	ligações grátis: 800 858 2621
<b>Colômbia</b>	Website: <a href="http://www.dell.com/cl">www.dell.com/cl</a> E-mail: <a href="mailto:la-techsupport@dell.com">la-techsupport@dell.com</a> Suporte Técnico	ligações grátis: 1-800- 915-5704
<b>Costa Rica</b>	Website: <a href="http://www.dell.com/cr">www.dell.com/cr</a> E-mail: <a href="mailto:la-techsupport@dell.com">la-techsupport@dell.com</a> Suporte Técnico	ligações grátis: 800- 012-0232
<b>República Tcheca (Praga)</b>	Website: <a href="http://support.euro.dell.com">support.euro.dell.com</a> E-mail: <a href="mailto:czech_dell@dell.com">czech_dell@dell.com</a>	
Código Internacional: <b>00</b>	Suporte Técnico	22537 2727
	Atendimento ao Cliente	22537 2707
Código do País: <b>420</b>	Fax	22537 2714
	Nº Fax Assistência Técnica	22537 2728
	Quadro de Distribuição	22537 2711

<b>País (Cidade) Código de Acesso Internacional País Código da Cidade</b>	<b>Nome do Departamento ou Área de Serviço, Site na Web e Endereço de E-Mail</b>	<b>Códigos de Área, Números Locais, e Números para Ligação Grátis</b>
Dinamarca (Copenhagen) Código Internacional: 00 Código do País: 45	Website: <a href="http://support.euro.dell.com">support.euro.dell.com</a> Suporte Técnico para XPS Suporte Técnico para todos os outros computadores Dell Atendimento ao Cliente (Relacionamento) Atendimento ao Cliente para Empresas Domésticas/Pequenas Quadro de Distribuição (Relacionamento) Fax do Quadro de Distribuição (Relacionamento) Quadro de Distribuição (Empresas Domésticas/Pequenas) Fax do Quadro de Distribuição (Empresas Domésticas/Pequenas)	7010 0074 7023 0182 7023 0184 3287 5505 3287 1200 3287 1201 3287 5000 3287 5001
Dominica	Website: <a href="http://www.dell.com/dm">www.dell.com/dm</a> E-mail: <a href="mailto:la-techsupport@dell.com">la-techsupport@dell.com</a> Assistência Geral	ligações grátis: 1-866- 278-6821
República Dominicana	Website: <a href="http://www.dell.com/do">www.dell.com/do</a> E-mail: <a href="mailto:la-techsupport@dell.com">la-techsupport@dell.com</a> Suporte Técnico	ou ligações grátis 1- 888-156-1834 ou ligações grátis: 1-888- 156-1584
Equador	Website: <a href="http://www.dell.com/ec">www.dell.com/ec</a> E-mail: <a href="mailto:la-techsupport@dell.com">la-techsupport@dell.com</a> Suporte Geral (ligações somente de Quito) Suporte Geral (ligações somente de Guayaquil)	ligações grátis: 999- 119-877-655-3355 ligações grátis: 1800- 999-119-877-655- 3355

<b>País (Cidade) Código de Acesso Internacional Código do País Código da Cidade</b>	<b>Nome do Departamento ou Área de Serviço, Site na Web e Endereço de E-Mail</b>	<b>Códigos de Área, Números Locais, e Números para Ligação Grátis</b>
El Salvador	Website: <a href="http://www.dell.com/ec">www.dell.com/ec</a> E-mail: <a href="mailto:la-techsupport@dell.com">la-techsupport@dell.com</a> Suporte Técnico (Telephonica)	ligações grátis: 8006170
<b>Finlândia (Helsinki)</b>	Website: <a href="http://support.euro.dell.com">support.euro.dell.com</a>	
Código Internacional: 990	E-mail: <a href="mailto:fi_support@dell.com">fi_support@dell.com</a> Suporte Técnico	0207 533 555
Código do País: 358	Atendimento ao Cliente	0207 533 538
Código da Cidade: 9	Quadro de Distribuição	0207 533 533
	Vendas menos de 500 empregados	0207 533 540
	Fax	0207 533 530
	Vendas mais de 500 empregados	0207 533 533
	Fax	0207 533 530
<b>França (Paris) (Montpellier)</b>	Website: <a href="http://support.euro.dell.com">support.euro.dell.com</a>	
Código Internacional: 00	<b>Empresas Domésticas e Pequenas Empresas</b> Suporte Técnico para XPS	0825 387 129
Código do País: 33	Suporte Técnico para todos os outros computadores Dell	0825 387 270
Código da Cidade: (1) (4)	Atendimento ao Cliente	0825 823 833
	Quadro de Distribuição	0825 004 700
	Quadro de Distribuição (chamadas de fora da França)	04 99 75 40 00
	Vendas	0825 004 700
	Fax	0825 004 701
	Fax (chamadas de fora da França)	04 99 75 40 01
	<b>Corporativo</b>	
	Suporte Técnico	0825 004 719
	Atendimento ao Cliente	0825 338 339
	Quadro de Distribuição	01 55 94 71 00
	Vendas	01 55 94 71 00
	Fax	01 55 94 71 01

<b>País (Cidade) Código de Acesso Internacional Código do País Código da Cidade</b>	<b>Nome do Departamento ou Área de Serviço, Site na Web e Endereço de E-Mail</b>	<b>Códigos de Área, Números Locais, e Números para Ligação Grátis</b>
Alemanha (Frankfurt) Código Internacional: 00 Código do País: 49 Código da Cidade: 69	Website: support.euro.dell.com E-mail: tech_support_central_europe@dell.com Suporte Técnico para XPS Suporte Técnico para todos os outros computadores Dell Atendimento ao Cliente para Empresas Domésticas/Pequenas Segmento Global de Atendimento ao Cliente Atendimento aos Clientes de Contas Preferenciais Atendimento aos Clientes de Grandes Contas Atenção aos Clientes de Contas Públicas Quadro de Distribuição	069 9792 7222 069 9792-7200 0180-5-224400 069 9792-7320 069 9792-7320 069 9792-7320 069 9792-7320 069 9792-7000
Grécia Código Internacional: 00 Código do País: 30	Website: support.euro.dell.com Suporte Técnico Suporte Técnico do Serviço Ouro Quadro de Distribuição Quadro de Distribuição do Serviço Gold Vendas Fax	00800-44 14 95 18 00800-44 14 00 83 2108129810 2108129811 2108129800 2108129812
Granada	E-mail: la-techsupport@dell.com Assistência Geral	ligações grátis: 1-866-540-3355
Guatemala	E-mail: la-techsupport@dell.com Assistência Geral	1-800-999-0136
Guiana	E-mail: la-techsupport@dell.com Assistência Geral	ligações grátis: 1-877-270-4609

<b>País (Cidade) Código de Acesso Internacional Código do País Código da Cidade</b>	<b>Nome do Departamento ou Área de Serviço, Site na Web e Endereço de E-Mail</b>	<b>Códigos de Área, Números Locais, e Números para Ligação Grátis</b>
Hong Kong	Website: support.ap.dell.com	
Código Internacional: 001	E-mail do Suporte Técnico: HK_support@Dell.com	
Código do País: 852	Suporte Técnico (Dimension e Inspiron)	00852-2969 3188
	Suporte Técnico (OptiPlex, Latitude e Dell Precision)	00852-2969 3191
	Suporte Técnico (servidores e armazenamento)	00852-2969 3196
	Suporte Técnico (projectors, PDAs, switches, roteadores e assim por diante)	00852-3416 0906
	Atendimento ao Cliente	00852-3416 0910
	Contas de Grandes Corporações	00852-3416 0907
	Programas para Clientes Globais	00852-3416 0908
	Divisão de Empresas Médias	00852-3416 0912
	Divisao de Empresas Domésticas e Pequenas Empresas	00852-2969 3105
<b>Índia</b>	E-mail: india_support_desktop@dell.com india_support_notebook@dell.com india_support_Server@dell.com	
	Suporte Técnico	1600338045 e 1600448046
	Vendas (Contas de Grandes Corporações)	1600 33 8044
	Vendas (Empresas Domésticas e Pequenas Empresas)	1600 33 8046



<b>País (Cidade) Código de Acesso Internacional Código do País Código da Cidade</b>	<b>Nome do Departamento ou Área de Serviço, Site na Web e Endereço de E-Mail</b>	<b>Códigos de Área, Números Locais, e Números para Ligação Grátis</b>
Irlanda (Cherrywood)	Website: support.euro.dell.com	
Código Internacional: 00	E-mail: dell_direct_support@dell.com	
Código do País: 353	<b>Vendas</b>	
Código da Cidade: 1	Vendas na Irlanda	01 204 4444
	Loja de Descontos Dell	1850 200 778
	Ajuda para Pedidos Online	1850 200 778
	<b>Atendimento ao Cliente</b>	
	Atendimento ao Cliente para Usuário Doméstico	01 204 4014
	Atenção ao Cliente para Pequenas Empresas	01 204 4014
	Atendimento ao Cliente para Corporações	1850 200 982
	<b>Suporte Técnico</b>	
	Suporte Técnico apenas para computadores XPS	1850 200 722
	Suporte Técnico para todos os outros computadores Dell	1850 543 543
	<b>Geral</b>	
	Fax/Fax de Vendas	01 204 0103
	Quadro de Distribuição	01 204 4444
	Atendimento ao Cliente do Reino Unido (ligações somente no Reino Unido)	0870 906 0010
	Atendimento ao Cliente para Corporações (ligações somente no Reino Unido)	0870 907 4499
	Vendas no Reino Unido (ligações somente no Reino Unido)	0870 907 4000

<b>País (Cidade) Código de Acesso Internacional Código do País Código da Cidade</b>	<b>Nome do Departamento ou Área de Serviço, Site na Web e Endereço de E-Mail</b>	<b>Códigos de Área, Números Locais, e Números para Ligação Grátis</b>
<b>Itália (Milão)</b>	Website: support.euro.dell.com	
Código Internacional: 00	<b>Empresas Domésticas e Pequenas Empresas</b>	
Código do País: 39	Suporte Técnico	02 577 826 90
Código da Cidade: 02	Atendimento ao Cliente	02 696 821 14
	Fax	02 696 821 13
	Quadro de Distribuição	02 696 821 12
	<b>Corporativo</b>	
	Suporte Técnico	02 577 826 90
	Atendimento ao Cliente	02 577 825 55
	Fax	02 575 035 30
	Quadro de Distribuição	02 577 821
<b>Jamaica</b>	E-mail: la-techsupport@dell.com	
	Suporte Técnico (ligações somente na Jamaica)	ou ligações grátis 1- 800-326-6061 ou ligações grátis: 1-800- 975-1646

<b>País (Cidade) Código de Acesso Internacional Código do País Código da Cidade</b>	<b>Nome do Departamento ou Área de Serviço, Site na Web e Endereço de E-Mail</b>	<b>Códigos de Área, Números Locais, e Números para Ligação Grátis</b>
Japão (Kawasaki)	Website: support.jp.dell.com	
Código Internacional: 001	Suporte Técnico (Dimension e Inspiron)	ligações grátis: 0120-198-226
Código do País: 81	Suporte Técnico para fora do Japão (Dimension e Inspiron)	81-44-520-1435
Código da Cidade: 44	Suporte Técnico (Dell Precision, OptiPlex e Latitude)	ligações grátis: 0120-198-433
	Suporte Técnico para fora do Japão (Dell Precision, OptiPlex e Latitude)	81-44-556-3894
	Suporte Técnico (Dell PowerApp™, Dell PowerEdge™, Dell PowerConnect™ e Dell PowerVault™)	ligações grátis: 0120-198-498
	Suporte Técnico para fora do Japão (PowerApp, PowerEdge, PowerConnect e PowerVault)	81-44-556-4162
	Suporte Técnico (projetores, PDAs, chaves, roteadores)	ligação grátis: 0120-981-690
	Suporte Técnico fora do Japão (projetores, PDAs, impressoras, roteadores)	81-44-556-3468
	Serviço de Faxbox	044-556-3490
	Ordem de Serviço Automatizada 24 Horas	044-556-3801
	Atendimento ao Cliente	044-556-4240
	Divisão de Vendas para Empresas (até 400 empregados)	044-556-1465
	Divisão de Vendas para Clientes Preferenciais (acima de 400 empregados)	044-556-3433
	Vendas Públicas (agências governamentais, instituições educacionais e médicas)	044-556-5963
	Segmento Global Japão	044-556-3469
	Usuário Individual	044-556-1760
	Quadro de Distribuição	044-556-4300

<b>País (Cidade) Código de Acesso Internacional Código do País Código da Cidade</b>	<b>Nome do Departamento ou Área de Serviço, Site na Web e Endereço de E-Mail</b>	<b>Códigos de Área, Números Locais, e Números para Ligação Grátis</b>
Coréia (Seul) Código Internacional: 001 Código do País: 82 Código da Cidade: 2	E-mail: <a href="mailto:krsupport@dell.com">krsupport@dell.com</a> Suporte Suporte (Dimension, PDA, Eletrônicos e Acessórios) Vendas Fax Quadro de Distribuição	ligações grátis: 080- 200-3800 ligação grátis: 080- 200-3801 ligações grátis: 080- 200-3600 2194-6202 2194-6000
<b>América Latina</b>	Suporte Técnico a Clientes (Austin, Texas, E.U.A.) Serviços a Clientes (Austin, Texas, EUA) Fax (Suporte Técnico e Serviços a Clientes) (Austin, Texas, E.U.A.) Vendas (Austin, Texas, EUA) Fax de Vendas (Austin, Texas, EUA)	512 728-4093 512 728-3619 512 728-3883 512 728-4397 512 728-4600 ou 512 728-3772
<b>Luxemburgo</b> Código Internacional: 00 Código do País: 352	Website: <a href="http://support.euro.dell.com">support.euro.dell.com</a> Suporte Vendas para Empresas Domésticas/Pequenas Vendas Corporativas Atendimento ao Cliente Fax	342 08 08 075 +32 (0)2 713 15 96 26 25 77 81 +32 (0)2 481 91 19 26 25 77 82
<b>Macau</b> Código do País: 853	Suporte Técnico Serviços a Clientes (Xiamen, China) Transação de Vendas (Xiamen, China)	ligações grátis: 0800 105 34 160 910 29 693 115

<b>País (Cidade) Código de Acesso Internacional Código do País Código da Cidade</b>	<b>Nome do Departamento ou Área de Serviço, Site na Web e Endereço de E-Mail</b>	<b>Códigos de Área, Números Locais, e Números para Ligação Grátis</b>
Malásia (Penang) Código Internacional: 00 Código do País: 60 Código da Cidade: 4	Website: support.ap.dell.com Suporte Técnico (Dell Precision, OptiPlex e Latitude) Suporte Técnico (Dimension , Inspiron, Eletrônicos e Acessórios) Suporte Técnico (PowerApp, PowerEdge, PowerConnect, e PowerVault) Atendimento ao Cliente Transações de Vendas Vendas Corporativas	ligações grátis: 1 800 880 193 ligações grátis: 1 800 881 306 ligações grátis: 1800 881 386 ligações grátis: 1800 881 306 (opção 6) ligações grátis: 1 800 888 202 ligações grátis: 1 800 888 213
México Código Internacional: 00 Código do País: 52	E-mail: la-techsupport@dell.com Suporte Técnico (TelMex) Vendas Serviços a Clientes Unidade principal	ligações grátis: 1-866-563-4425 50-81-8800 ou 01-800-888-3355 001-877-384-8979 ou 001-877-269-3383 50-81-8800 ou 01-800-888-3355
Montserrat	E-mail: la-techsupport@dell.com Assistência Geral	ligações grátis: 1-866-278-6822
Antilhas Holandesas	E-mail: la-techsupport@dell.com Assistência Geral	001-800-882-1519

<b>País (Cidade)</b> <b>Código de Acesso</b> <b>Internacional</b>	<b>Código do País</b> <b>Código da Cidade</b>	<b>Nome do Departamento ou Área de Serviço,</b> <b>Site na Web e Endereço de E-Mail</b>	<b>Códigos de Área, Números Locais, e Números para Ligação Grátis</b>
Holanda (Amsterda)		Website: support.euro.dell.com	
Código Internacional: 00		Suporte Técnico para XPS	020 674 45 94
Código do País: 31		Suporte Técnico para todos os outros computadores Dell	020 674 45 00
Código da Cidade: 20		Nº Fax do suporte Técnico	020 674 47 66
		Atendimento ao Cliente para Empresas Domésticas/Pequenas	020 674 42 00
		Atendimento ao Cliente para Relacionamento	020 674 4325
		Vendas para Empresas Domésticas/Pequenas	020 674 55 00
		Vendas para Relacionamento	020 674 50 00
		Fax de Vendas para Empresas Domésticas/Pequenas	020 674 47 75
		Fax de Vendas para Relacionamento	020 674 47 50
		Quadro de Distribuição	020 674 50 00
		Fax do Quadro de distribuição	020 674 47 50
Nova Zelândia		Website: support.ap.dell.com	
Código Internacional: 00		E-mail: support.ap.dell.com/contactus	
Código do País: 64		Assistência Geral	0800 441 567
Nicarágua		E-mail: la-techsupport@dell.com	
		Suporte Técnico	ligações grátis: 1-800-220-1378

<b>País (Cidade) Código de Acesso Internacional Código do País Código da Cidade</b>	<b>Nome do Departamento ou Área de Serviço, Site na Web e Endereço de E-Mail</b>	<b>Códigos de Área, Números Locais, e Números para Ligação Grátis</b>
Noruega (Lysaker)	Website: support.euro.dell.com	
Código Internacional: 00	Suporte Técnico para XPS	815 35 043
Código do País: 47	Suporte Técnico para todos os outros computadores Dell	671 16882
	Atendimento ao Cliente para Relacionamento	671 17575
	Atendimento ao Cliente para Empresas Domésticas/Pequenas	23162298
	Quadro de Distribuição	671 16800
	Fax do Quadro de Distribuição	671 16865
<b>Panamá</b>	E-mail: la-techsupport@dell.com	
	Suporte Técnico	ligações grátis: 1-800- 507-1385
	Suporte Técnico (CLARACOM)	ligações grátis: 1-866- 633-4097
<b>Peru</b>	E-mail: la-techsupport@dell.com	
	Suporte Técnico	Ligações Grátis: 0800- 50-869
<b>Polônia (Varsóvia)</b>	Website: support.euro.dell.com	
Código Internacional: 011	E-mail: pl_support_tech@dell.com	
Código do País: 48	Telefone de Serviços a Clientes	57 95 700
Código da Cidade: 22	Atendimento ao Cliente	57 95 999
	Vendas	57 95 999
	Fax de Serviços a Clientes	57 95 806
	Fax da Recepção	57 95 998
	Quadro de Distribuição	57 95 999

<b>País (Cidade) Código de Acesso Internacional Código do País Código da Cidade</b>	<b>Nome do Departamento ou Área de Serviço, Site na Web e Endereço de E-Mail</b>	<b>Códigos de Área, Números Locais, e Números para Ligação Grátis</b>
Portugal	Website: support.euro.dell.com	
Código Internacional: 00	Suporte Técnico	707200149
	Atendimento ao Cliente	800 300 413
Código do País: 351	Vendas	800 300 410 ou 800 300 411 ou 800 300 412 ou 21 422 07 10
	Fax	21 424 01 12
Porto Rico	E-mail: la-techsupport@dell.com	
	Suporte Técnico	ligações grátis: 1-866- 390-4695
St. Kitts e Nevis	Website: www.dell.com/kn	
	E-mail: la-techsupport@dell.com	
	Suporte Técnico	ligações grátis: 1-866- 540-3355
St. Lucia	Website: www.dell.com/lc	
	E-mail: la-techsupport@dell.com	
	Suporte Técnico	ligações grátis: 1-866- 464-4352
São Vicente e Granadinas	Website: www.dell.com/vc	
	E-mail: la-techsupport@dell.com	
	Suporte Técnico	ligações grátis: 1-866- 464-4353



<b>País (Cidade) Código de Acesso Internacional Código do País Código da Cidade</b>	<b>Nome do Departamento ou Área de Serviço, Site na Web e Endereço de E-Mail</b>	<b>Códigos de Área, Números Locais, e Números para Ligação Grátis</b>
Cingapura (Cingapura) Código Internacional: 005 Código do País: 65	<b>NOTA:</b> Os números de telefone desta seção são somente para Cingapura ou Malásia. Website: support.ap.dell.com Suporte Técnico (Dimension , Inspiron, Eletrônicos e Acessórios) Suporte Técnico (OptiPlex, Latitude e Dell Precision) Suporte Técnico (PowerApp, PowerEdge, PowerConnect, e PowerVault) Atendimento ao Cliente  Transações de Vendas  Vendas Corporativas	ligações grátis: 1 800 394 7430  ligações grátis: 1 800 394 7488  ligações grátis: 1 800 394 7478  ligações grátis: 1 800 394 7430 (opção 6)  ligações grátis: 1 800 394 7412  ligações grátis: 1 800 394 7419
Eslováquia (Praga) Código Internacional: 00 Código do País: 421	Website: support.euro.dell.com E-mail: czech_dell@dell.com Suporte Técnico Atendimento ao Cliente Fax Fax Técnica Quadro de Distribuição (Vendas)	02 5441 5727 420 22537 2707 02 5441 8328 02 5441 8328 02 5441 7585

<b>País (Cidade) Código de Acesso Internacional Código do País Código da Cidade</b>	<b>Nome do Departamento ou Área de Serviço, Site na Web e Endereço de E-Mail</b>	<b>Códigos de Área, Números Locais, e Números para Ligação Grátis</b>
Africa do Sul (Joanesburgo) Código Internacional: 09/091 Código do País: 27 Código da Cidade: 11	Website: support.euro.dell.com E-mail: dell_za_support@dell.com Fila Gold Suporte Técnico Atendimento ao Cliente Vendas Fax Quadro de Distribuição	011 709 7713 011 709 7710 011 709 7707 011 709 7700 011 706 0495 011 709 7700
<b>Países do Sudeste da Ásia e Pacífico</b>	Suporte Técnico, Serviços a Clientes e Vendas (Penang, Malásia)	604 633 4810
Espanha (Madri) Código Internacional: 00 Código do País: 34 Código da Cidade: 91	Website: support.euro.dell.com <b>Empresas Domésticas e Pequenas Empresas</b> Suporte Técnico Atendimento ao Cliente Vendas Quadro de Distribuição Fax <b>Corporativo</b> Suporte Técnico Atendimento ao Cliente Quadro de Distribuição Fax	902 100 130 902 118 540 902 118 541 902 118 541 902 118 539 902 100 130 902 115 236 91 722 92 00 91 722 95 83

<b>País (Cidade) Código de Acesso Internacional Código do País Código da Cidade</b>	<b>Nome do Departamento ou Área de Serviço, Site na Web e Endereço de E-Mail</b>	<b>Códigos de Área, Números Locais, e Números para Ligação Grátis</b>
Suécia (Upplands Vasby) Código Internacional: 00 Código do País: 46 Código da Cidade: 8	Website: support.euro.dell.com Suporte Técnico para XPS Suporte Técnico para todos os outros computadores Dell Atendimento ao Cliente para Relacionamento Atendimento ao Cliente para Empresas Domésticas/Pequenas Suporte ao Programa de Compras dos Empregados (EPP) Nº Fax do suporte Técnico Vendas	0771 340 340 08 590 05 199 08 590 05 642 08 587 70 527 020 140 14 44 08 590 05 594 08 590 05 185
Suíça (Genebra) Código Internacional: 00 Código do País: 41 Código da Cidade: 22	Website: support.euro.dell.com E-mail: Tech_support_central_Europe@d ell.com Suporte Técnico para XPS Suporte Técnico (Empresas Domésticas e Pequenas) para todos os outros produtos Dell Suporte Técnico (Corporativo) Atendimento ao Cliente (Empresas Domésticas e Pequenas) Atendimento ao Cliente (Corporativo) Fax Quadro de Distribuição	0848 33 88 57 0844 811 411 0844 822 844 0848 802 202 0848 821 721 022 799 01 90 022 799 01 01

<b>País (Cidade) Código de Acesso Internacional Código do País Código da Cidade</b>	<b>Nome do Departamento ou Área de Serviço, Site na Web e Endereço de E-Mail</b>	<b>Códigos de Área, Números Locais, e Números para Ligação Grátis</b>
Taiwan Código Internacional: 002 Código do País: 886	Website: support.ap.dell.com E-mail: ap_support@dell.com Suporte Técnico (OptiPlex, Latitude, Inspiron, Dimension, Eletrônicos e Acessórios) Suporte Técnico (servidores e armazenamento) Atendimento ao Cliente  Transações de Vendas  Vendas Corporativas	ligações grátis: 0080 186 1011  ligações grátis: 0080 160 1256  ligações grátis: 0080 160 1250 (opção 5)  ligações grátis: 0080 165 1228  ligações grátis: 0080 165 1227
Tailândia Código Internacional: 001 Código do País: 66	Website: support.ap.dell.com Suporte Técnico (OptiPlex, Latitude e Dell Precision) Suporte Técnico (PowerApp, PowerEdge, PowerConnect, e PowerVault) Atendimento ao Cliente  Vendas Corporativas  Transações de Vendas	ligações grátis: 1800 0060 07  ligações grátis: 1800 0600 09  ligações grátis: 1800 006 007 (opção 7)  ligações grátis: 1800 006 009  ligações grátis: 1800 006 006
Trinidad/Tobago	Website: www.dell.com/tt E-mail: la-techsupport@dell.com Suporte Técnico	ligações grátis: 1-888- 799-5908
Ilhas Turks e Caicos	Website: www.dell.com/tc E-mail: la-techsupport@dell.com Assistência Geral	ligações grátis: 1-877- 441-4735

<b>País (Cidade) Código de Acesso Internacional Código do País Código da Cidade</b>	<b>Nome do Departamento ou Área de Serviço, Site na Web e Endereço de E-Mail</b>	<b>Códigos de Área, Números Locais, e Números para Ligação Grátis</b>
(Bracknell) Reino Unido	Website: support.euro.dell.com E-mail: dell_direct_support@dell.com	
Código Internacional: 00	Site de Atendimento ao Cliente: support.euro.dell.com/uk/en/ECare/Form/Home.asp	
Código do País: 44	<b>Vendas</b>	
Código da Cidade: 1344	Vendas para Empresas Domésticas e Pequenas	0870 907 4000
	Vendas para o Setor Corporativo/Público	01344 860 456
	<b>Atendimento ao Cliente</b>	
	Atendimento ao Cliente de Empresas Domésticas e Pequenas	0870 906 0010
	Atendimento ao Cliente para Corporações	01344 373 185
	Contas Preferenciais (500–5000 employees)	0870 906 0010
	Atendimento ao Cliente para Contas Globais	01344 373 186
	Atendimento ao Cliente do Governo Central	01344 373 193
	Atendimento ao Cliente da Administração Local e Educação	01344 373 199
	Atendimento ao Cliente do Setor de Saúde	01344 373 194
	<b>Suporte Técnico</b>	
	Suporte Técnico apenas para computadores XPS	0870 366 4180
	Suporte Técnico (Corporações/Clientes Preferenciais/PAD[acima de 1000 empregados])	0870 908 0500
	Suporte Técnico para todos os outros produtos	0870 353 0800
	<b>Geral</b>	
	Nº Fax para Empresas Domésticas e Pequenas	0870 907 4006

<b>País (Cidade) Código de Acesso Internacional Código do País Código da Cidade</b>	<b>Nome do Departamento ou Área de Serviço, Site na Web e Endereço de E-Mail</b>	<b>Códigos de Área, Números Locais, e Números para Ligação Grátis</b>
Uruguai	Website: <a href="http://www.dell.com/uy">www.dell.com/uy</a> E-mail: <a href="mailto:la-techsupport@dell.com">la-techsupport@dell.com</a> Suporte Técnico	ligações grátis: 413- 598-2522

<b>País (Cidade) Código de Acesso Internacional Código do País Código da Cidade</b>	<b>Nome do Departamento ou Área de Serviço, Site na Web e Endereço de E-Mail</b>	<b>Códigos de Área, Números Locais, e Números para Ligação Grátis</b>
EUA (Austin, Texas) Código Internacional: 011 Código do País: 1	Serviço de Pedido-Status Automatizado AutoTech (computadores portáteis e de mesa) Suporte de Hardware e Garantia (Dell TV, Impressoras e Projetores) para clientes de Relacionamento Suporte para XPS para os Consumidores das Americas <b>Consumidor</b> (Doméstico e Escritório Doméstico) Suporte para todos os outros produtos Dell Serviços a Clientes  Clientes do Programa de Compras dos Empregados (EPP) Site de Serviços Financeiros: <b>www.dellfinancialservices.com</b> Serviços Financeiros (arrendamentos/empréstimos) Serviços Financeiros (Contas Preferenciais da Dell [DPA]) <b>Empresas</b> Serviço e Suporte ao Cliente  Clientes do Programa de Compras dos Empregados (EPP) Suporte para impressoras, projetores, PDAs e players MP3 <b>Sector Público</b> (governos, instituições educacionais e de saúde)	ligações grátis: 1-800- 433-9014 ligações grátis: 1-800- 247-9362 ligações grátis: 1-877- 459-7298  ligações grátis: 1-800- 232-8544 ligações grátis: 1-800- 624-9896  ligações grátis: 1-800- 624-9897 ligações grátis: 1-800- 695-8133  ligações grátis: 1-877- 577-3355 ligações grátis: 1-800- 283-2210  ligações grátis: 1-800- 456-3355 ligações grátis: 1-800- 695-8133 ligações grátis: 1-877- 459-7298

<b>País (Cidade) Código de Acesso Internacional Código do País Código da Cidade</b>	<b>Nome do Departamento ou Área de Serviço, Site na Web e Endereço de E-Mail</b>	<b>Códigos de Área, Números Locais, e Números para Ligação Grátis</b>
	Serviço e Suporte ao Cliente	ligações grátis: 1-800-456-3355
	Clientes do Programa de Compras dos Empregados (EPP)	ligações grátis: 1-800-695-8133
	Vendas Dell	ligações grátis: 1-800-289-3355 ou ligações grátis 1-800-879-3355
	Loja Dell Outlet (computadores Dell restaurados)	ligações grátis: 1-888-798-7561
	Vendas de Software e Periféricos	ligações grátis: 1-800-671-3355
	Vendas de Peças Sobressalentes	ligações grátis: 1-800-357-3355
	Vendas com Extensão de Serviços e Garantia	ligações grátis: 1-800-247-4618
	Fax	ligações grátis: 1-800-727-8320
	Serviços Dell para Deficientes Auditivos totais ou parciais e Portadores de Distúrbios da Fala	ligações grátis: 1-877-DELLTTY (1-877-335-5889)
<b>Ilhas Virgens EUA</b>	E-mail: la-techsupport@dell.com Suporte Técnico	ligações grátis: 1-877-702-4360
<b>Venezuela</b>	Website: <a href="http://www.dell.com/ve">www.dell.com/ve</a> E-mail: la-techsupport@dell.com Suporte Técnico	Ligações Grátis: 0800-100-2513



# Apêndice: Avisos regulamentares

## Avisos da FCC (apenas para os Estados Unidos)

A maioria dos sistemas de computador Dell são classificados pela Federal Communications Commission (FCC) como aparelhos digitais Classe B. Para determinar qual classificação se aplica ao seu sistema de computador, examine todos os selos de registro da FCC localizados na parte inferior, lateral ou traseira do seu computador ou nos suportes de instalação das placas e nas próprias placas. Caso algum dos selos indique Classe A, todo o seu sistema é considerado um aparelho digital Classe A. Se todos os selos indicarem a Classe B da FCC, diferenciada por um número de identificação da FCC ou pelo logotipo da FCC, (FCC), seu sistema é considerado um aparelho digital Classe B.

Uma vez determinada a classificação da FCC do seu sistema, leia os avisos apropriados da FCC. Note que as regulamentações da FCC estabelecem que as trocas ou modificações que não sejam expressamente aprovadas pela Dell invalidam a autorização para a operação deste equipamento.

Este aparelho cumpre com o Parágrafo 15 das Regras da FCC. A operação está sujeita às duas condições abaixo:

- Este aparelho não pode causar interferências prejudiciais.
- Este aparelho deve aceitar qualquer interferência recebida, inclusive interferências que possam causar ações indesejadas.

### Classe A

Este equipamento foi testado e cumpre com os termos relativos a um aparelho digital Classe A de acordo com o Parágrafo 15 das Regras da FCC. Esses termos foram estabelecidos para garantir proteção razoável contra interferências prejudiciais quando o equipamento for operado em um ambiente comercial. Este equipamento gera, usa e pode irradiar frequências de rádio. Se não for instalado e usado de acordo com o manual de instruções do fabricante, ele poderá causar interferências prejudiciais às comunicações por rádio. O uso deste equipamento em uma área residencial pode causar interferência prejudicial. Nesse caso, você será solicitado a corrigir a interferência por conta própria.

### Classe B

Este equipamento foi testado e cumpre os termos relativos a um aparelho digital Classe B de acordo com o Parágrafo 15 das Regras da FCC. Esses termos foram estabelecidos para garantir proteção razoável contra interferências prejudiciais em uma instalação residencial. Este equipamento gera, usa e pode irradiar frequências de rádio. Se não for instalado e usado de acordo com o manual de instruções do fabricante, ele poderá causar interferências prejudiciais às comunicações por rádio. Entretanto, não há garantia de que essa interferência não ocorrerá em uma instalação específica. Caso este equipamento cause interferência prejudicial à recepção de rádio ou televisão, o que pode ser determinado ao se ligar e desligar o equipamento, você será encorajado a corrigir a interferência aplicando uma ou mais das seguintes medidas:

- Redirecione ou mude a antena receptora de lugar.
- Aumente o espaço entre o equipamento e o receptor.
- Conecte o equipamento a uma tomada em um circuito diferente daquele ao qual o receptor está conectado.
- Consulte o representante ou um técnico experiente em rádio e televisão para obter ajuda.

### Informações sobre identificação da FCC

As seguintes informações são fornecidas no aparelho ou aparelhos abordados neste documento de acordo com as regulamentações da FCC:

- Nome do produto: Projeto DLP®
- Número do modelo: 1800MP/DELL
- Nome da empresa:  
Dell Inc.  
One Dell Way  
Round Rock, Texas 78682 EUA  
512-338-4400

### Informação NOM (apenas para o México)

As seguintes informações são fornecidas no(s) aparelho(s) descrito(s) neste documento de acordo com as exigências dos padrões oficiais mexicanos (NOM):

Exportador:	Dell Inc. One Dell Way Round Rock, TX 78682
Importador:	Dell Computer de México, S.A. de C.V. Paseo de la Reforma 2620 - 11° Piso Col. Lomas Altas 11950 México, D.F.
Enviar para:	Dell Computer de México, S.A. de C.V. al Cuidado de Kuehne & Nagel de México S. de R.L. Avenida Soles No. 55 Col. Peñon de los Baños 15520 México, D.F.

Modelo	Voltagem	Frequência	Consumo de energia elétrica
1800MP	AC 100 - 240 V	50 - 60 Hz	3,0 A

# Glossário

**ANSI Lumens**— Um padrão para medir o brilho. É calculado dividindo-se uma imagem de um metro quadrado em nove retângulos iguais, medindo-se a leitura de lux (brilho) no centro de cada retângulo e fazendo-se uma média entre esses nove pontos.

**Relação de aspecto**—A mais popular relação entre altura e largura é 4:3 (4 por 3). Os formatos da tela de televisores e computadores tem relação de 4:3, o que significa que a largura da imagem é  $\frac{4}{3}$  vezes a altura.

**Brilho**—A quantidade de luz emitida por um monitor ou uma tela de projeção ou ainda um aparelho de projeção. O brilho do projetor é medido por ANSI lumens.

**Temperatura da cor**—O aspecto da cor da luz branca. Baixa temperatura da cor implica em luz mais quente (mais amarelo/vermelho) enquanto temperatura da cor mais alta implica em luz mais fria (mais azul). A unidade padrão para temperatura da cor é Kelvin (K).

**Vídeo Componente**—Um método para transmissão de vídeo de qualidade em um formato que consiste do sinal de luminância e dois sinais separados de crominância e são definidos como Y'Pb'Pr' para componente analógico e Y'Cb'Cr' para componente digital. Vídeo Componente está disponível em aparelhos de DVD.

**Vídeo Composto** —Um sinal de vídeo que combina o luma (brilho), chroma (cor), burst (referência da cor) e sync (sinais de sincronização horizontais e verticais) em forma de onda de sinal transportada em um único fio paralelo. Existem três tipos de formatos: NTSC, PAL e SECAM.

**Resolução Comprimida** — Se as imagens recebidas tiverem resolução maior do que a resolução nativa do projetor, a imagem final será adaptada para se ajustar à resolução nativa do projetor. A natureza da compressão em um dispositivo digital significa que algum conteúdo da imagem foi perdido.

**Relação de Contraste**— Faixa de valores de luz e de claro e escuro em uma imagem, ou a relação entre seus valores máximo e mínimo. Existem dois métodos usados pela indústria da projeção para medir esta relação:

**1 Full On/Off** — Mede a relação da produção de luz de uma imagem toda branca (Full on) e a produção de luz de uma toda preta (Full of).

**2 ANSI** — Mede um modelo de 16 retângulos alternantes brancos e pretos. A produção média de luz dos retângulos brancos é dividida pela produção média de luz dos retângulos pretos para determinar a ANSI relação de contraste.

*Full On/Off* contraste é sempre um número maior do que ANSI contraste para o mesmo projetor.

**dB**— decibel—Uma unidade usada para expressar diferença relativa em força ou intensidade, geralmente entre dois sinais acústicos ou elétricos, igual a dez vezes o logarítimo comum da relação de dois níveis.

**Diagonal Screen**— Um método para medir o tamanho da tela ou de uma imagem projetada. Mede de um canto ao outro. Uma tela de 2,7m de altura por 3,6m de largura tem uma diagonal de 4,5m. Este documento assume que as dimensões da diagonal são para a relação tradicional de 4:3 de uma imagem de computador conforme o exemplo abaixo.

**DLP**<sup>®</sup> Digital Light Processing<sup>™</sup> tecnologia do monitor refletivo, desenvolvida pela Texas Instruments, que usa pequenos espelhos manipuláveis. A luz que passa através de um filtro de cores é enviada aos espelhos DLP, que organizam as cores RGB em uma imagem projetada em uma tela, também conhecida como DMD.

**DMD**— Cada DMD consiste em milhares de espelhos inclinados, feitos de uma liga de alumínio, montados em um enrolamento de deflexão escondido.

**Distância Focal**— A distância da superfície de uma lente até seu ponto focal.

**Frequência**— É o número de repetições em ciclos por segundo de um sinal elétrico. Medida em Hz.

**Hz** — Frequência de um sinal alternante. Veja Frequência.

**Ajuste de distorção**— Dispositivo que corrige a distorção de uma imagem projetada (geralmente um efeito de estreitamento e alongamento desta), causada por um ângulo impróprio entre a tela e o projetor.

**Distância Máxima**— A distância da tela que o projetor deve estar para lançar uma imagem que seja utilizável (brilhante o suficiente) em uma sala completamente escura.

**Tamanho Máximo da Imagem**—A maior imagem que um projetor pode enviar em uma sala escura. Esta é geralmente limitada pela variação focal das lentes.

geralmente têm uma meia-vida de 1000 a 2000 horas. Isto é, elas lentamente perdem intensidade (brilho) à medida que vão sendo usadas e, no ponto médio de

**Distância Mínima**—A posição mais próxima de um projetor para que possa focar a imagem na tela.

**NTSC**—Comitê Nacional de Padrões de Televisão. Padrão norte-americano para vídeo e transmissão, com um formato de 525 linhas a 30 quadros por segundo.

**PAL**—Linha de Alternação de Fase. Padrão europeu para vídeo e transmissão, com um formato de 625 linhas a 25 quadros por segundo.

**Imagem Reversa**—Característica que permite girar a imagem horizontalmente. Quando usado em um ambiente normal de projeção para a frente, textos, gráficos, etc, ficam atrás. A imagem reversa é usada para passar a projeção para trás.

**RGB**— Red, Green, Blue (vermelho, verde, azul)— Geralmente usado para descrever o monitor que exige sinais separados para cada uma das três cores.

**S-Video**—Uma transmissão de vídeo padrão que usa um conector com 4 pinos-DIN para enviar informação em formato de vídeo por dois cabos de sinal chamados luminance (brilho, Y) e chrominance (cor, C). S-Video também é referido como Y/C.

**SECAM**— Padrão francês e internacional para vídeo e transmissão muito semelhante ao sistema PAL mas com método diferente de envio da informação de cor.

**SVGA**— Super Video Graphics Array— 800 x 600 pixels.

**SXGA**— Super Extended Graphics Array,-1280 x 1024 pixels.

**UXGA**— Uuper Extended Graphics Array— 1600 x 1200 pixels.

**VGA**— Video Graphics Array—640 x 480 pixels.

**XGA**— Extended Video Graphics Array- 1024 x 768 pixels.

**Lentes de Zoom**— Lentes com uma distância focal variável que permite ao operador mover a ista para dentro ou para fora, aumentando ou diminuindo a imagem.

**Relação das Lentes de Zoom** —Relação entre a maior e a menor imagem que uma lente pode projetar de uma distância fixa. Por exemplo, uma relação de 1.4:1 significa que uma imagem de 3,4m sem zoom poderia ser uma imagem de 4,2m com zoom total.



# Índice

## C

Como ajustar a Imagem Projetada 14

    Como aumentar a Altura do Projetor 14

    Como diminuir a Altura do Projetor 14

        Botão de elevação 14

        Pé de elevação 14

        Roda de ajuste da inclinação 14

Como ajustar o Tamanho da Imagem na Projeção 16

Como ajustar o Zoom e o Foco do Projetor 15

    Anel de foco 15

    Seletor de zoom 15

Como Ligar e Desligar o Projetor

    Como Desligar o Projetor 13

    Como Ligar o Projetor 13

Conexão com um Computador com um cabo RS232 12

Conexão do Projetor

    Cabo de alimentação 8, 9, 10, 11, 12

    Cabo de vídeo composto 10

    Cabo D-sub para YPbPr 11

    Cabo RS232 12

    Cabo S-video 9

    Cabo USB 8

    cabo VGA a VGA 8

    Conexão com computador 8

    Conexão com um Cabo Composto 10

    Conexão com um Cabo de Componente 11

    Conexão com um cabo S-video 9

Controle Remoto 19

## D

Dell

    Contato 43

## E

Entre em contato com a Dell 5, 18, 36

Especificações

    Ambiental 40

    Áudio 40

    Brilho 39

    Compatibilidade de Vídeo 39

    Conectores I/O 40

    Consumo de energia 40

    Cor de Exibição 39

    Dimensões 40

    Distância de Projeção 39

    Energia 40

    Frequência Horizontal 39

    Frequência Vertical 39

    Lâmpada 39

    Lentes de projeção 39

Modos de Compatibilidade 42  
Nível de Ruído 40  
Normas 40  
Número de Pixels 39  
Peso 40  
Proporção do contraste 39  
Protocolo RS232 41  
Tamanho da tela de projeção 39  
Uniformidade 39  
Válvula da Luz 39  
Velocidade da Roda de Cores 39

Exibição na Tela 21

Exibição na tela

AUTO AJUSTE 22  
DISPLAY (EXIBIÇÃO) - no  
Modo PC 25  
DISPLAY (EXIBIÇÃO) - no  
Video Mode (Modo de  
vídeo) 26  
INSERIR SELEÇÃO 21  
INSTALAÇÃO 22  
LAMP (LÂMPADA) 26  
LANGUAGE (IDIOMA) 27  
MENU PRINCIPAL 21  
PICTURE (IMAGEM) - no  
Modo PC 23  
PICTURE (IMAGEM) - no Vid-  
eo Mode (Modo de vídeo)  
24  
PREFERÊNCIAS 28

## **P**

Painel de Controle 17

Portas de Conexão

Bloqueio Kensington (antifurto)  
7

Conector de entrada de áudio 7

Conector de entrada de vídeo 7

Conector de entrada VGA-A 7

Conector de entrada VGA-B 7

Conector de saída de áudio 7

Conector de saída VGA-A 7

Conector remoto USB 7

Conector RS232 7

Conector S-video 7

## **S**

Solução de Problemas 31

Entre em contato com a Dell 31

Suporte

Entre em contato com a Dell 43

## **T**

Troca da Lâmpada 36

## **U**

Unidade Principal 6

Anel de foco 6

Botão de elevação 6

Conector do cabo de alimen-  
tação 6

Lente 6

Receptor do controle remoto 6

Seletor de zoom 6